



Réf. 2332F



Poteaux à serrage, montage des panneaux, des accessoires et conseils d'entretien



Panneaux brise-vues modulables de la gamme SYSTEM



NOUS VOUS REMERCIONS de votre achat ou de votre intérêt pour les panneaux brise-vue de la gamme SYSTEM.

Cette gamme vous offre de nombreuses possibilités pour configurer un brise-vue (et brise-vent) avec des panneaux faciles d'entretien et ayant une longue durée de vie. Vous avez le choix dans la gamme SYSTEM entre 4 matériaux modernes: le bois composite (mélange coloré de fibres naturelles et résines plastiques), l'aluminium (léger et durable), le verre (verre de sécurité ESG selon DIN 12150 en 4 finitions différentes) ou le HPL (panneau de stratifié haute pression, surface résistante en résine mélaminée).

Combinez les panneaux des différentes séries ensemble. Les lames à emboîter des séries SYSTEM bois composite, aluminium CLASSIC, aluminium CUBE sont interchangeables ou peuvent être remplacées par une lame décorative en verre ou en métal - selon votre choix. Dans les pages suivantes nous vous présenterons tous les éléments de la gamme SYSTEM ainsi que le montage d'une clôture ou d'un brise-vue. Cette notice vous donnera des conseils précieux non seulement pour le montage mais aussi dès la configuration du brise-vue ou pour la préparation du montage. Nous vous souhaitons beaucoup de plaisir à configurer et à monter votre clôture / brise-vue SYSTEM puis de bien en profiter.







Poteaux à serrage de la gamme SYSTEM, vue d'ensemble	4
Consignes de sécurité, à savoir, outils, dimensions	6
Fixation au sol avec ancrage à cheviller	8
Fixation au sol avec ancrage à sceller	10
SYSTEM VERRE	12
SYSTEM HPL	14
SYSTEM bois composite (WPC) / PLATINUM / XL / aluminium CLASSIC	16
SYSTEM aluminium CUBE	18
Lames décoratives de la gamme SYSTEM	20
Gamme SYSTEM: habillage inox pour poteaux, montage vertical des lames en bois composite ou en aluminium	21
SYSTEM Baguette lumineuse	22
Soins et entretien	24

Indication:

Vous trouverez dans les dessins techniques le terme original **WPC** (Wood Plastic Composite) pour **bois composite** pour des raisons de place.



SYSTEM: poteaux à serrage et accessoires

Poteaux standard 		Poteaux d'angle 		Chapeaux de poteaux standard 		Chapeaux de poteaux pour poteaux d'angle 		
				Fixation au sol 				
2312 / 2340 argenté/anthr. H= 105 cm	2313 / 2341 argenté/anthr. H= 192,5 cm	2349 / 2350 argenté/anthr. H= 105 cm	2315 / 2342 argenté/anthr. H= 192,5 cm	2316 support de poteau à cheviller, galvanisé	1272 Kit de fixation pour 2 supports de poteaux à cheviller, mortier de montage inclus	2007 adaptateur pour support poteau à cheviller	2314 support de poteau à sceller, galvanisé	2343 / 2344 ancrage contre le vent argenté/anthr.

Profilés de finition et d'adaptation fournis avec les poteaux.		Profil de serrage en caoutchouc pour verre et HPL	Sabot habillage pied de poteau pour support de poteau à cheviller	
	Profilé de finition haut et bas pour WPC et ALU	Profilé d'adaptation pour lames décoratives		Vis, douille et capuchon pour poteau à serrage / vis , auto-tarandeuse, pour poteaux à serrage sur support

	1366 Habillage en acier inoxydable pour poteau à serrage		1367 Habillage en acier inoxydable pour poteau d'angle à serrage	
				2245/ 2246 adaptateur vertical et 2263 connexion en T pour WPC et ALU

SYSTEM: adaptateur pour montage



Avec l'adaptateur montage vous pouvez installer un brise-vue SYSTEM sur une pierre-béton en L par exemple. Cet adaptateur convient au support de poteau à cheviller SYSTEM. Sont compris dans le kit: vis, rondelles et capuchons nécessaires à la fixation des deux éléments.

Veillez vous procurer le matériel de fixation de cet adaptateur sur du béton, séparément.

Assurez-vous que la construction en béton soit adaptée en tant que base du point de vue statique. Laissez-vous conseiller par des spécialistes.

Profilé design pour la gamme SYSTEM

Réf. 2503 Profilé design pour SYSTEM, Alu anthracite, L = 179 cm

Réf. 2504 Profilé design pour SYSTEM, Alu argenté, L = 179 cm



Élément supplémentaire de décoration pour panneaux bois comp ou aluminium. En complément ou interchangeable avec les lames de panneaux. Pour intégration uniquement dans le tiers supérieur du panneau.

Ensemble des panneaux et des éléments combinables avec les poteaux à serrage SYSTEM

SYSTEM VERRE finition CLAIRE



SYSTEM VERRE finition MATE



SYSTEM VERRE finition ALPHA

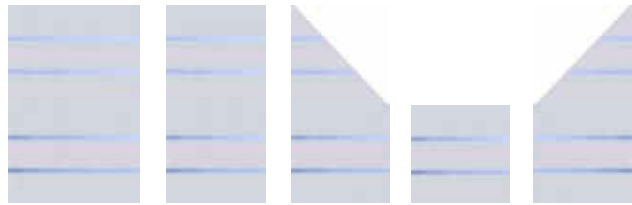

SYSTEM VERRE finition BETA

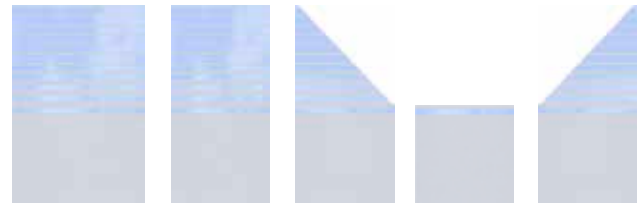

SYSTEM HPL rouge, gris clair, ardoise



SYSTEM bois composite (WPC) CLASSIC anthracite, gris, amande, sable

Kit panneau avec profilés anthracites haut et bas

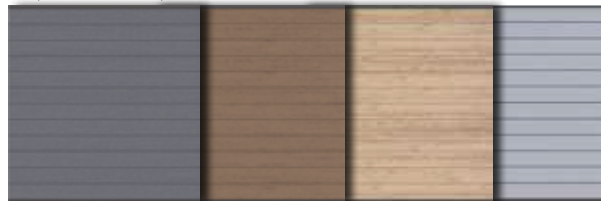

Kit panneau avec profilés argentés haut et bas

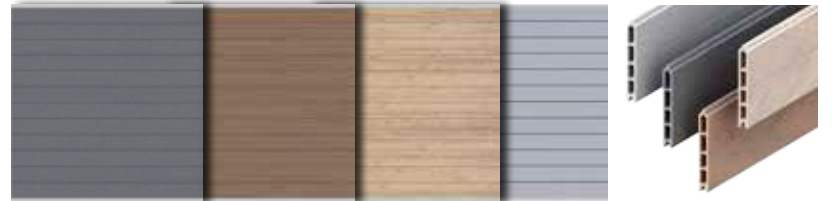

SYSTEM (WPC) XL gris, anthracite

Kit panneau avec profilés haut et bas



SYSTEM (WPC) PLATINUM marron, gris

Kit panneau avec profilés haut et bas



SYSTEM aluminium CLASSIC argenté, anthracite

Kit panneau avec profilé pour le haut



SYSTEM aluminium CUBE argenté, anthracite



SYSTEM: baguette lumineuse

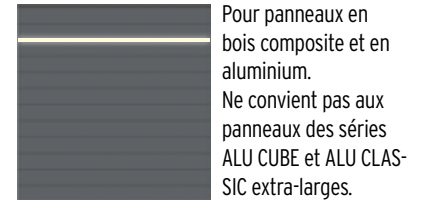

SYSTEM: lames décoratives pour panneaux bois composite (WPC) ou aluminium (ALU)

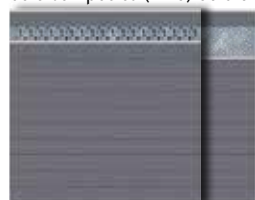

Les lames décoratives remplacent les lames standard en bois composite ou en aluminium.

BUBBLE

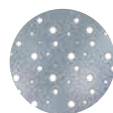

Acier inoxydable - V2A
1780 x 150 x 1,5 mm
1780 x 300 x 1,5 mm

GAMMA

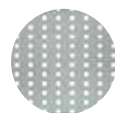

DELTA



Verre de sécurité
1780 x 150 x 6 mm
1780 x 300 x 6 mm

THETA



SYSTEM: verre finition MATE



Verre synthétique, raccourcissable
1780 x 150 x 6 mm
1780 x 300 x 6 mm

Consignes de sécurité et conseils pour le transport, le stockage et la coupe des éléments de la gamme SYSTEM

SYSTEM VERRE

Vous devez porter des lunettes et des gants de protection!

Attention! Les panneaux en verre ne sont pas conçus pour être utilisés comme balustrade, sur un balcon par exemple. Les panneaux en verre sont uniquement conçus pour un montage près du sol. Respectez les **indications données par les étiquettes** sur les panneaux en verre!



Risque de bris de verre! Ne poser un panneau en verre ni sur une de ses arêtes, ni à plat. Ne jamais poser le verre directement sur le sol, prévoir une protection stable pour déposer les panneaux en verre en les protégeant du sol.



SYSTEM HPL

Suite à un stockage dans de mauvaises conditions les panneaux en HPL peuvent se courber ou se déformer. Si le montage de ces panneaux n'a pas lieu immédiatement, prévoir leur stockage dans un lieu fermé et à l'abri de l'humidité et des salissures. Les faces avant et arrière des panneaux doivent être ventilées ou isolées par une couverture complète. Un fort ensoleillement ou une forte chaleur entraînent une déformation des panneaux. Si des panneaux se sont déformés suite à un stockage dans de mauvaises conditions, il est possible de les redresser en quelques jours en les plaçant seuls et correctement sur 3 ou 4 solives (assurez-vous d'un sol plat et d'une ventilation sur les 2 faces).

Un stockage à long terme est possible si l'humidité de l'air ne dépasse jamais 65% et la température reste inférieure à 35°.

Dans un cas de stockage horizontal les panneaux doivent reposer sur un support totalement plat et non sur des solives. Les panneaux peuvent également être stockés verticalement mais ne jamais les stocker appuyés de façon oblique à un mur car ils peuvent se courber, voire se déformer. Prévoyez une surface de protection sur le sol afin de protéger les arêtes et les surfaces de dégâts éventuels. Coupe: Les panneaux en HPL peuvent être coupés avec des lames de scie en métal dur.

SYSTEM bois composite

Exposé à l'humidité ou aux rayons du soleil le mélange de plastique et de bois se dilate. De légères déformations sont par conséquent inévitables. Cette réaction est naturelle et pourra être constatée pour tous les produits exposés en permanence aux intempéries. Elle ne constitue donc pas un motif de réclamation. Veillez à ce que la marchandise emballée ne soit pas exposée directement au soleil! La marchandise ouverte et non montée doit être protégée contre un

ensoleillement direct pour éviter une surchauffe des lames et leur déformation possible.

Coupe: Les panneaux en bois composite peuvent être coupés avec des outils en métal dur.

SYSTEM, séries aluminium CUBE et aluminium CLASSIC

Veillez à ce que les lames lors de leur stockage ne soient pas soumises à des charges en certains points, ce qui pourrait entraîner sinon leur déformation. Veillez à ce que la marchandise emballée ne soit pas stockée en exposition directe au soleil! La marchandise ouverte et non montée doit être protégée contre un

ensoleillement direct pour éviter une surchauffe des lames en aluminium.

Les pièces en aluminium peuvent être coupées avec une scie radiale avec lame à fines dents pour métal ou avec une scie à métaux.

Outils

Aides à la mesure, au marquage et autre:

Ruban de mesure, équerre, niveau à bulle, corde, piquets, niveau tubulaire en aluminium, ruban adhésif (simple pour marquage et double-face), liteaux, serre-joints, bois de calage, cales, et éventuellement des plaquettes d'espacement.

Scellement:

Bêche, pelle, truelle, bac à mortier, seau, brouette, éventuellement une bétonnière

Montage:

Perceuse à main, mèche à métaux (2 - 10 mm), mèche à béton (14 mm), tournevis (cruciforme, à six pans creux et TORX), clés à fourche, clé dynamométrique, marteau en caoutchouc, scies à bois et à métal, scie circulaire

Autre: Pistolet pour cartouche de silicone

Explication des symboles / Légende



Percer avec le diamètre indiqué.



Enlever le film protecteur avant le montage.



Visser selon le couple de serrage indiqué.



Élément raccourcissable ou devant être coupé à la mesure indiquée.



Coller les éléments.



Préparation du montage

La planification est importante! À l'aide de la notice de montage, faites un plan de construction de votre brise-vue SYSTEM pour déterminer les distances et l'emplacement des éléments. Les poteaux doivent toujours être positionnés en respectant l'entraxe indiqué sur les vues représentant les panneaux concernés. Cette notice de montage constitue la base de tout assemblage des éléments. La garantie ne couvre pas les défauts découlant de la non observation des conditions de montage décrites dans la notice.

Bases à respecter: Dimensions et explications des termes (indications en mm)

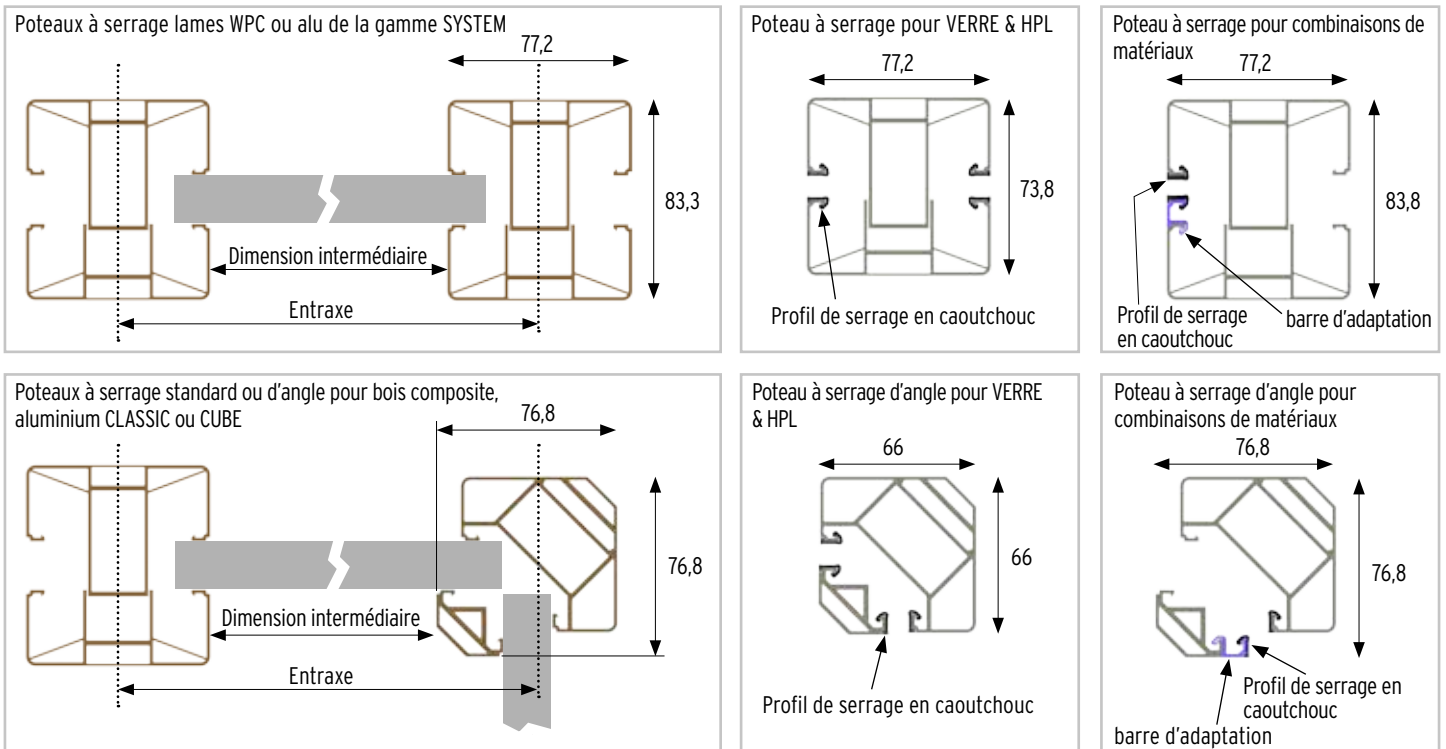

Comparaison de la hauteur des éléments (indications en cm)

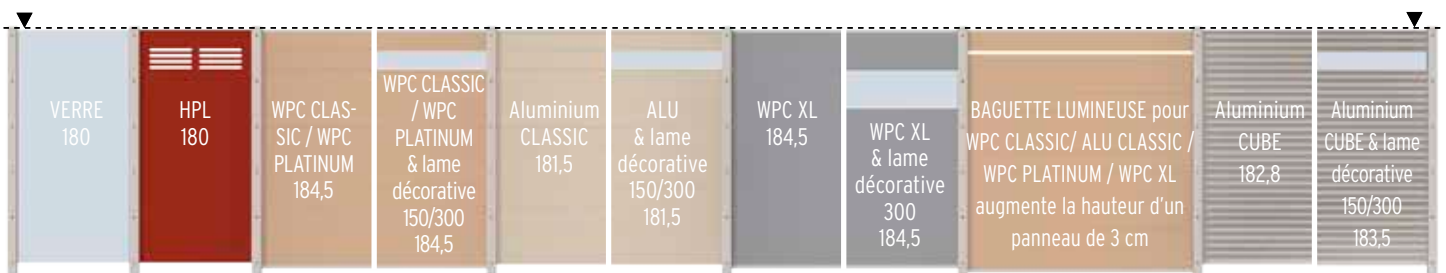

Ajustez les panneaux à leur bord supérieur pour obtenir une image homogène, surtout lorsque vous combinez des panneaux de matériaux différents.

Les indications de hauteur sont des valeurs indicatives pour la planification. Elles peuvent varier légèrement selon la température ou dû au montage par emboîtement.

Construction sur un sol en pente

Dans le cas d'une pente importante une construction avec supports de poteaux à sceller dans du béton sera plus adaptée. Attention: Tous les panneaux de la gamme SYSTEM doivent être montés bien à niveau à l'horizontale entre les poteaux!

Vous avez deux possibilités:

- Les éléments horizontaux sont ajustés à leurs bords supérieurs ce qui entraîne, suivant la dénivellation, un espace plus ou moins grand par rapport au sol. -
- Les lames et les éléments sont placés par palier, donc toujours en décalage avec le panneau précédent.

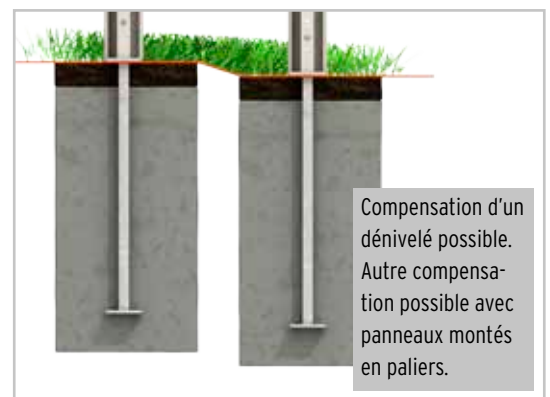

Couples de serrage pour le vissage des poteaux

Éléments de construction	Vis	Matériau	Valeur
Vissage des moitiés de poteaux à serrage standard ou d'angle	Vis à tête plate de Ø 13mm, épaisseur 2,8 mm, pour clé Allen de 4 mm. Tige fine entièrement filetée Ø 4,7mm, longueur 5,0 x 50/70 Écrou douille à tête plate de Ø 13mm, épaisseur 2,8 mm, pour clé Allen de 4 mm, filetage intérieur, longueur 5,0 x 50	Aluminium sur aluminium Panneau de verre Panneau en bois composite Panneau en HPL	Pour tous 2,4 Nm
Fixer le support au poteau à serrage	Vis auto-taradeuses DIN7504, 4,8 x 22 mm, acier zingué passivé bleu. Tête: Forme bombée M avec fente cruciforme selon DIN 7981	Métal	3,2 Nm

Fixation au sol avec ancrage à cheville

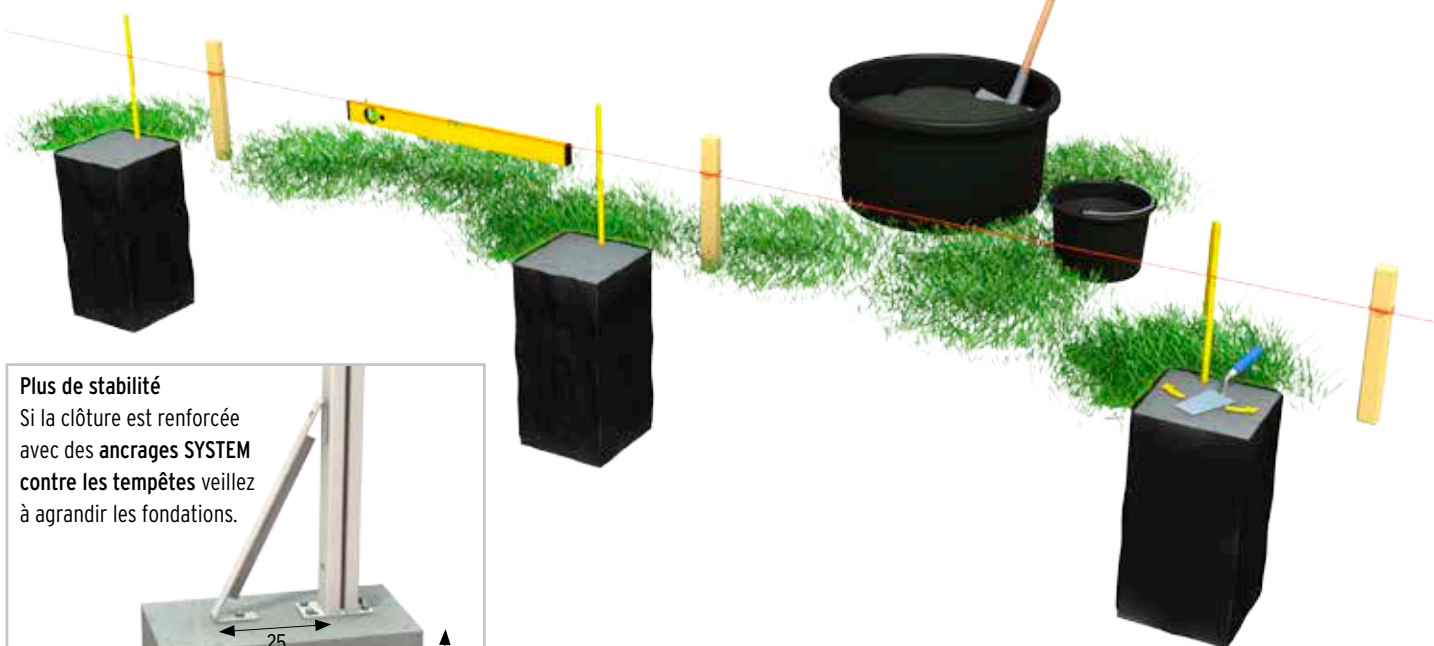
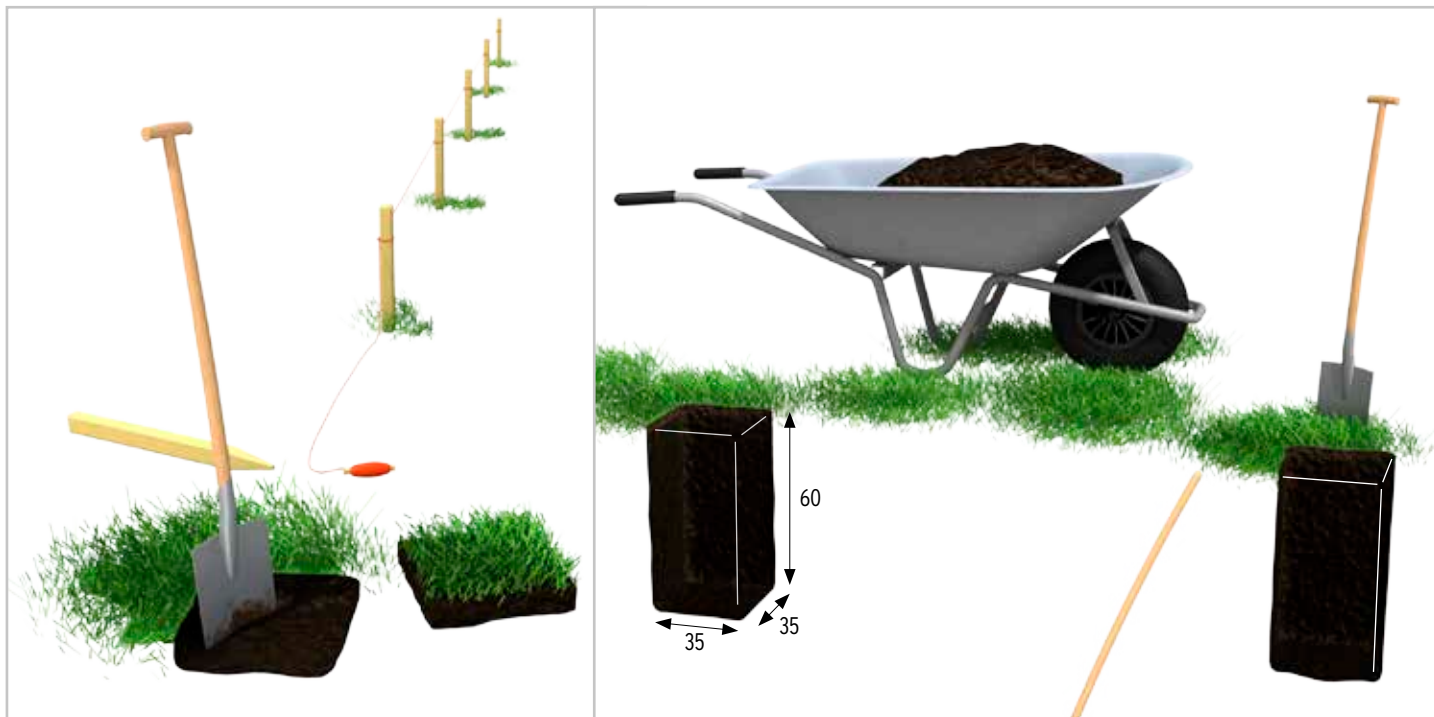

Plus de stabilité

Si la clôture est renforcée avec des **ancrages SYSTEM** contre les tempêtes, veuillez à agrandir les fondations.

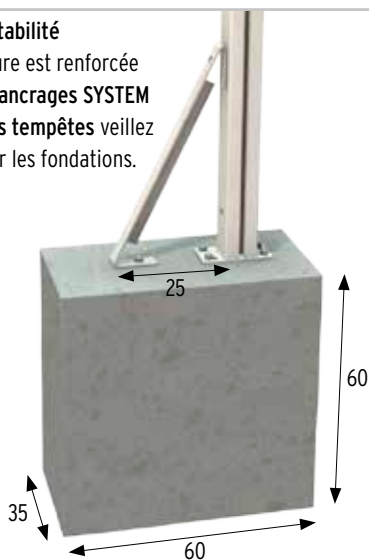

Voici comment commencer: Tendre une corde le long du tracé de la construction prévue. Marquez l'emplacement prévu des poteaux, par exemple avec du ruban adhésif. Vous trouverez les dimensions des distances entre les poteaux (entraxe) sur la page des panneaux choisis. Laissez durcir le béton avant de monter les supports de poteau. Suivez pour cela les indications du fabricant.

Béton = mélange de sable et de gravier, grains 0/32 plus ciment dans un dosage de 3:1. Adapter la **taille de la fondation** aux conditions du sol sur place:

Sol sablonneux	50 x 50 x 80 cm
Sol en terre mou	40 x 40 x 70 cm
Sol naturel ferme	35 x 35 x 60 cm

Poteau et support de poteau 1.

Côté long

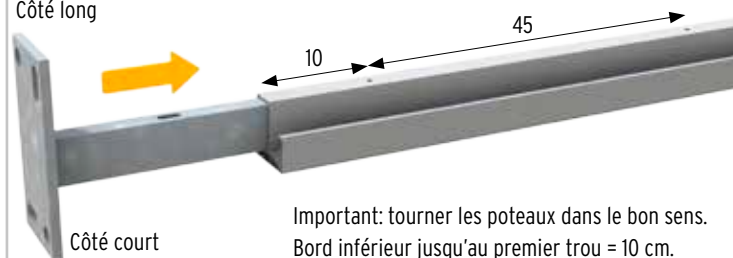

Important: tourner les poteaux dans le bon sens. Bord inférieur jusqu'au premier trou = 10 cm.

2.

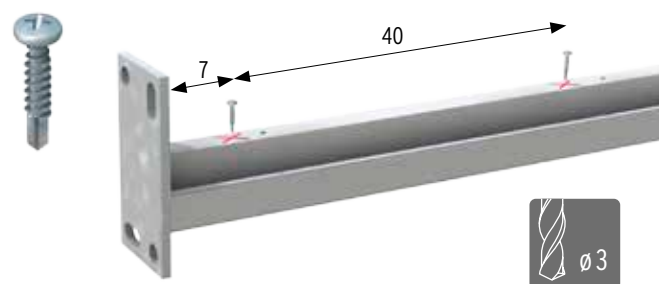

Poteau d'angle et support de poteau 1.

Important: tourner les poteaux dans le bon sens.
Bord inférieur jusqu'au premier trou = 10 cm.

2.

Côté long

Côté court



Percer les trous où passeront ensuite les vis de fixation du poteau à serrage. Conseil: Utilisez les dimensions des trous oblongs sur le côté étroit.

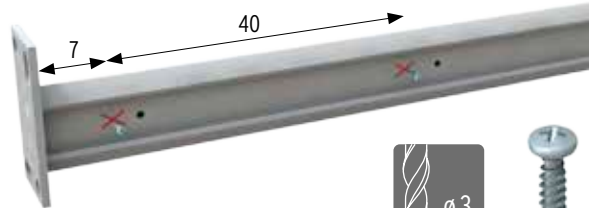

Utiliser évtl. des plaquettes d'espacement pour compenser des différences de hauteur.



Kit de montage

Utiliser la platine du support de poteau comme gabarit pour le perçage des trous. Important: Aspirer la poussière des trous de perçage. Remplir avec le mortier de montage et placer les tiges filetées. Enlever le mortier en trop. Après le durcissement, cheviller les supports de poteau.



Poteau d'angle

Conseil: Utiliser un liteau simulant l'épaisseur de votre panneau pour régler la position du poteau d'angle de façon optimale.



Sabot habillage pied de poteau

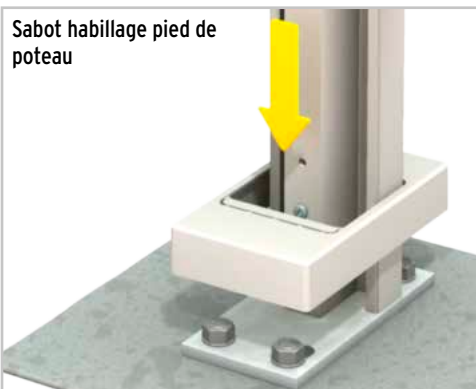

Lorsque les poteaux serrent des panneaux en verre ou en HPL, le sabot d'habillage du support de poteau peut être monté sans modification. Dans le cas de lames en aluminium ou bois composite, veuillez élargir avec précaution l'ouverture du sabot en suivant la perforation. Poncer évt l'arête de coupe.

Joints en caoutchouc uniquement pour VERRE et HPL

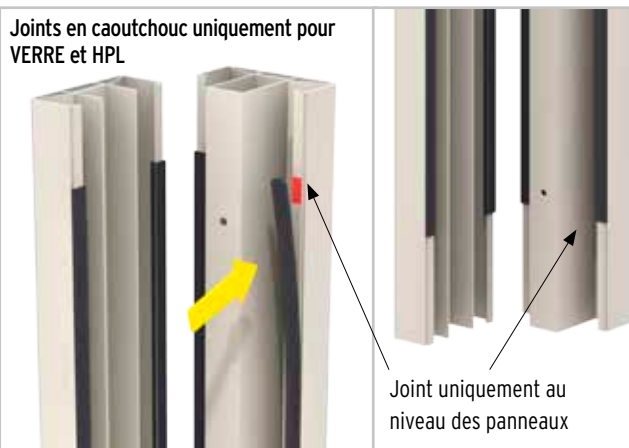

Veillez placer les joints en caoutchouc livrés avec les panneaux en verre et en HPL et les fixer en 3 points différents avec un adhésif double face.

Joints en caoutchouc



VERRE

HPL

Kit habillage en acier inoxydable

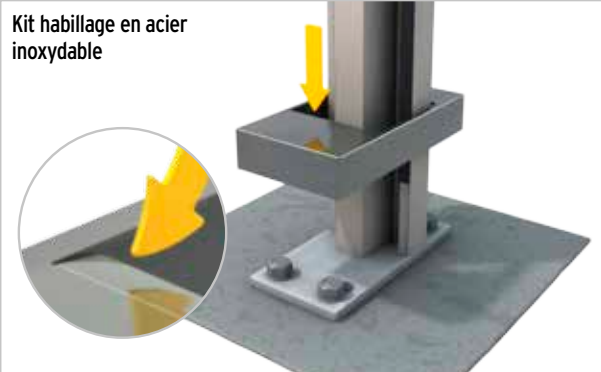

Lorsque les poteaux serrent des panneaux en verre ou en HPL, le sabot d'habillage du support de poteau peut être monté sans modification. Si les poteaux sont utilisés pour fixer des lames en bois composite ou en aluminium, pliez le rabat pré-perforé vers le bas.

Vis standard

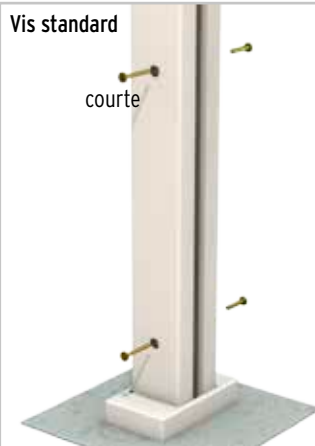

courte

Vis pour poteau d'angle avec WPC ou aluminium



longue

Dans le cas d'une combinaison de panneaux en verre avec des panneaux en lames de bois composite, utiliser les vis les plus longues fournies avec la livraison.

Fixation au sol avec ancrage à sceller

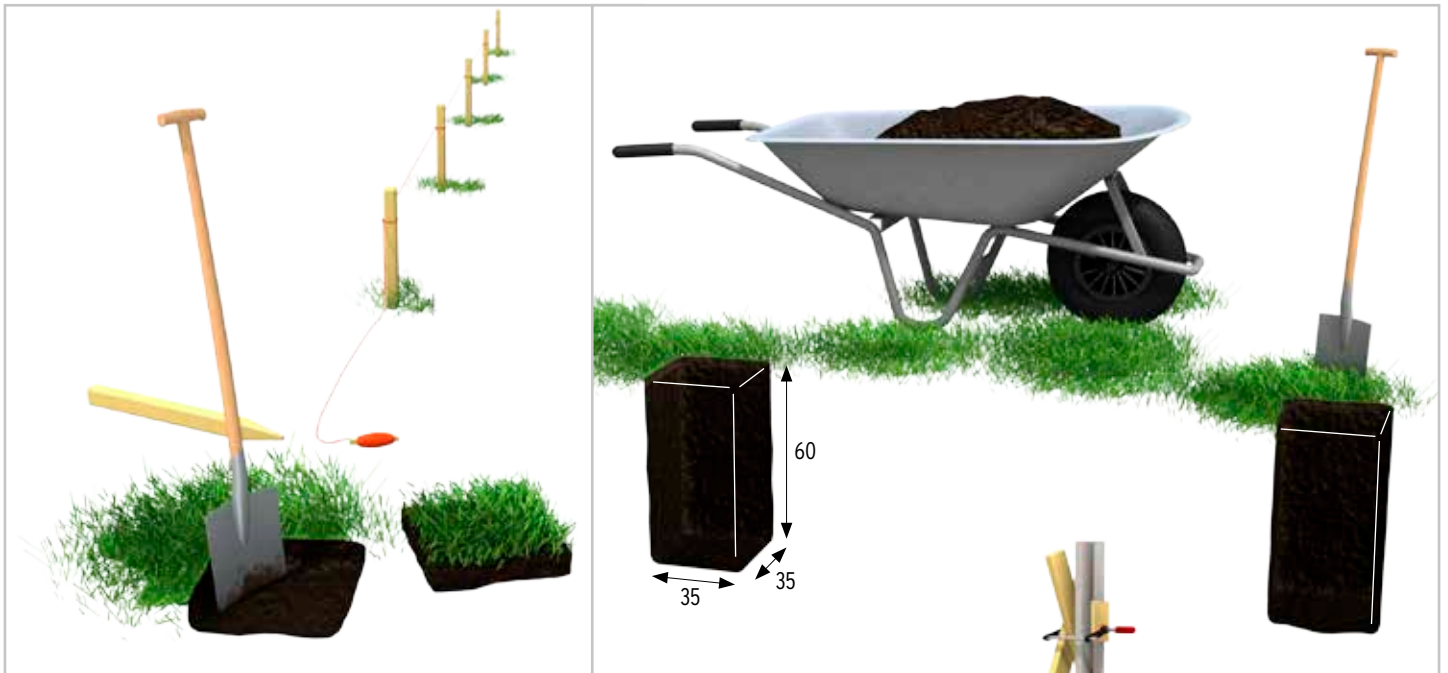

Voici comment commencer:

Tendre une corde le long du tracé de la construction prévue.
Marquez l'emplacement prévu des poteaux, par exemple avec du ruban adhésif. Vous trouverez les dimensions des distances entre les poteaux (entraxe) sur la page des panneaux choisis.
Placer et caler les poteaux et leur support dans les trous à l'aide de liteaux. Laisser durcir le béton avant la prochaine étape du montage. Suivez pour cela les indications du fabricant.

Béton = mélange de sable et de gravier, grains 0/32 plus ciment dans un dosage de 3:1.

Adaptez la **taille de la fondation** aux conditions du sol sur place:

Sol sablonneux	50 x 50 x 80 cm
Sol en terre mou	40 x 40 x 70 cm
Sol naturel ferme	35 x 35 x 60 cm

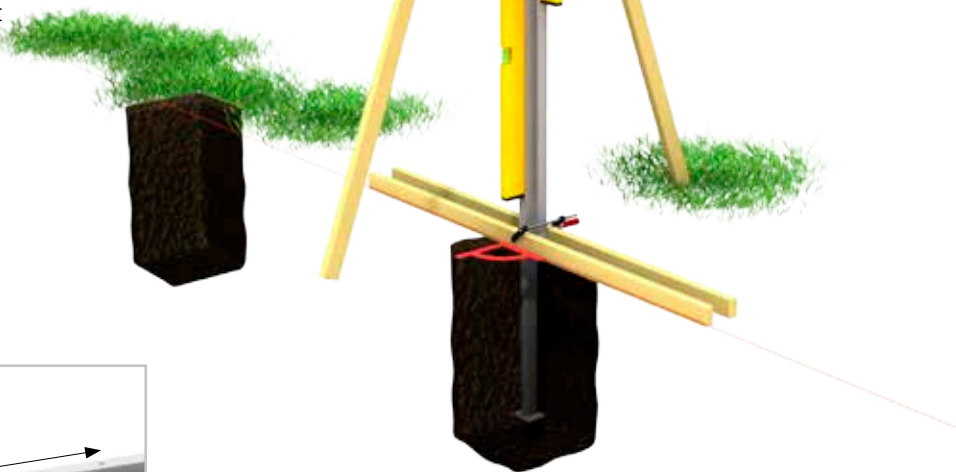

Poteau et support de poteau 1.

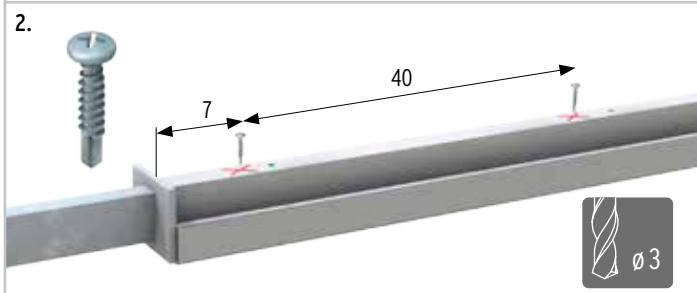

Poteau d'angle et support de poteau 1.

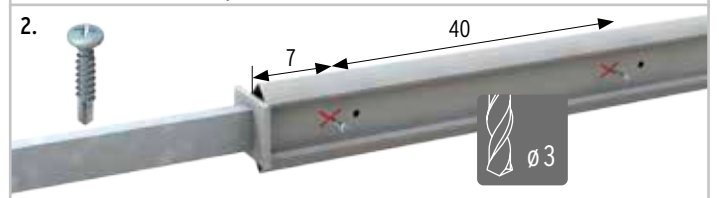
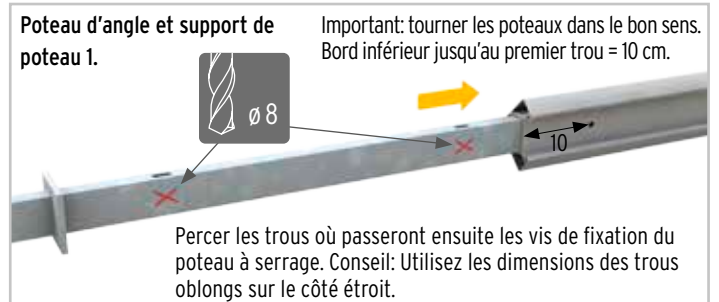

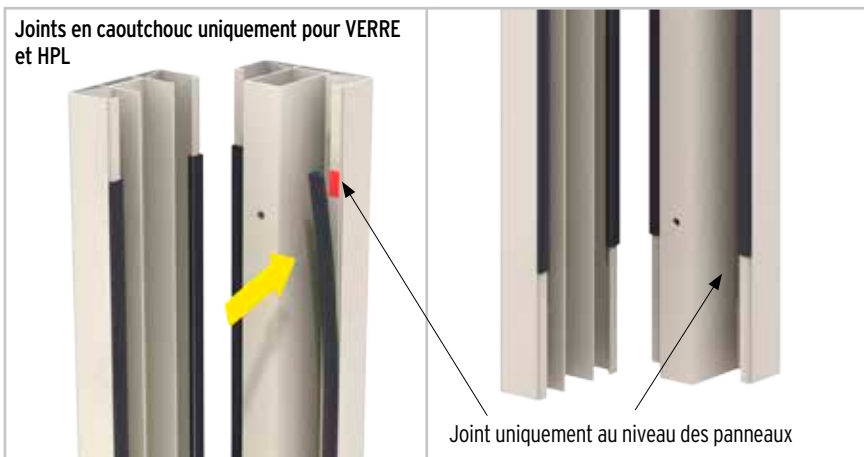
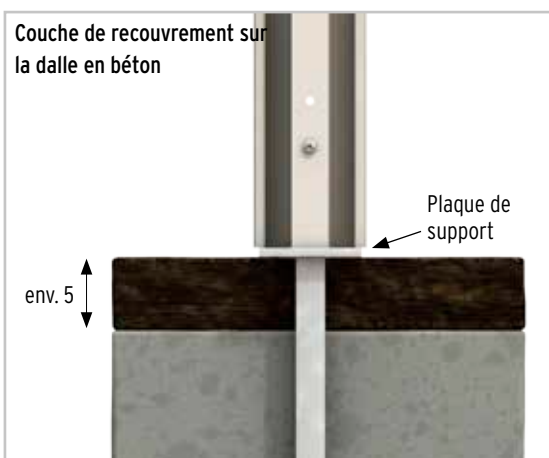
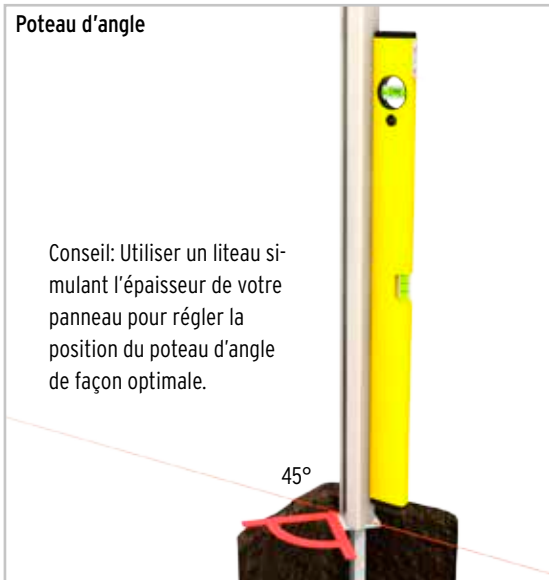

Veillez placer les joints en caoutchouc livrés avec les panneaux en verre et en HPL et les fixer en 3 points différents avec un adhésif double face.

Joints en caoutchouc

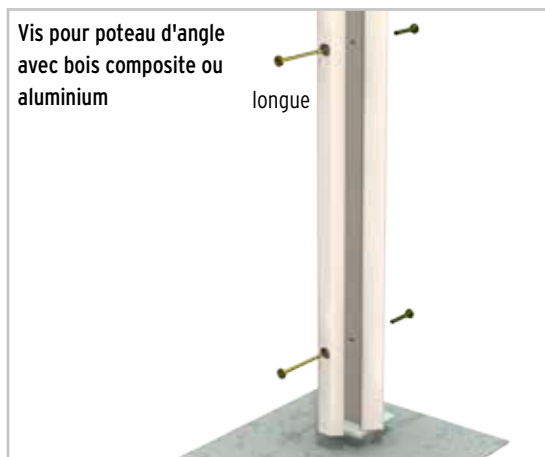
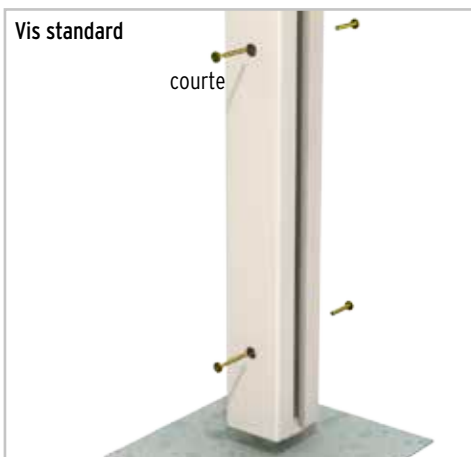

Dans le cas d'une combinaison de panneaux en verre avec des panneaux en lames de bois composite, utiliser les vis les plus longues fournies avec la livraison.

Panneaux en verre

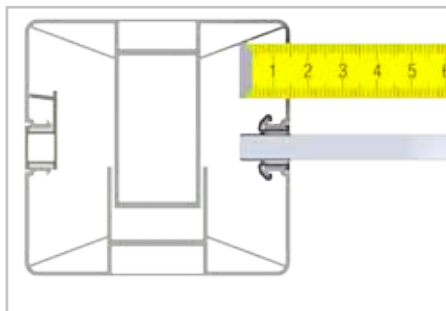

Profilé de finition latérale

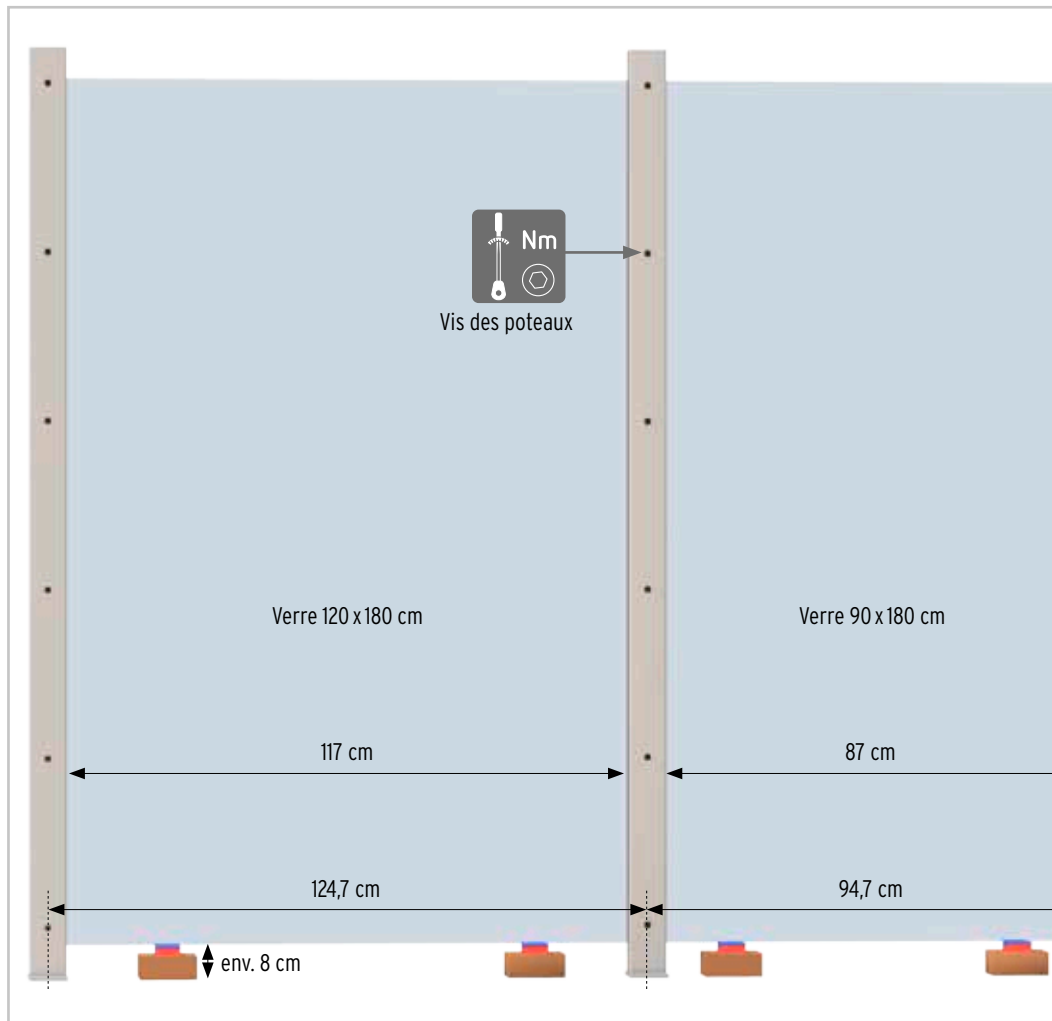
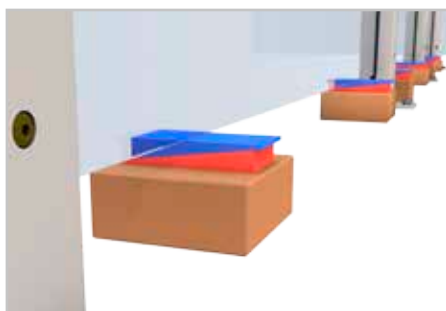
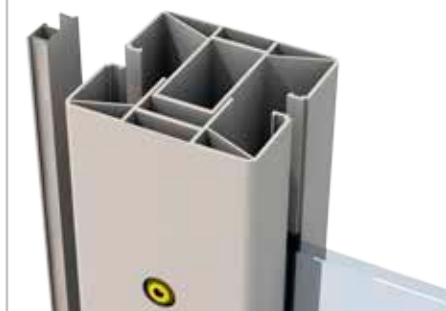

Étapes du montage

1. Placer le panneau en verre sur des plots de montage puis serrer le profilé de recouvrement du premier poteau avec la clé dynamométrique.
 2. Placer le deuxième panneau puis serrer le profilé de recouvrement du deuxième poteau avec la clé dynamométrique.
- Utiliser cette méthode pour chaque panneau jusqu'au dernier. Si un habillage en acier inoxydable est prévu, le monter à présent ou placer sinon les capuchons de vis, puis les chapeaux de poteau.

Conseils:

Dans le cas d'une combinaison de différents matériaux, la hauteur des panneaux varie selon le matériau monté. Vous pouvez tendre une corde pour vous aider à aligner correctement les panneaux.

Le montage doit être réalisé par au moins deux personnes.

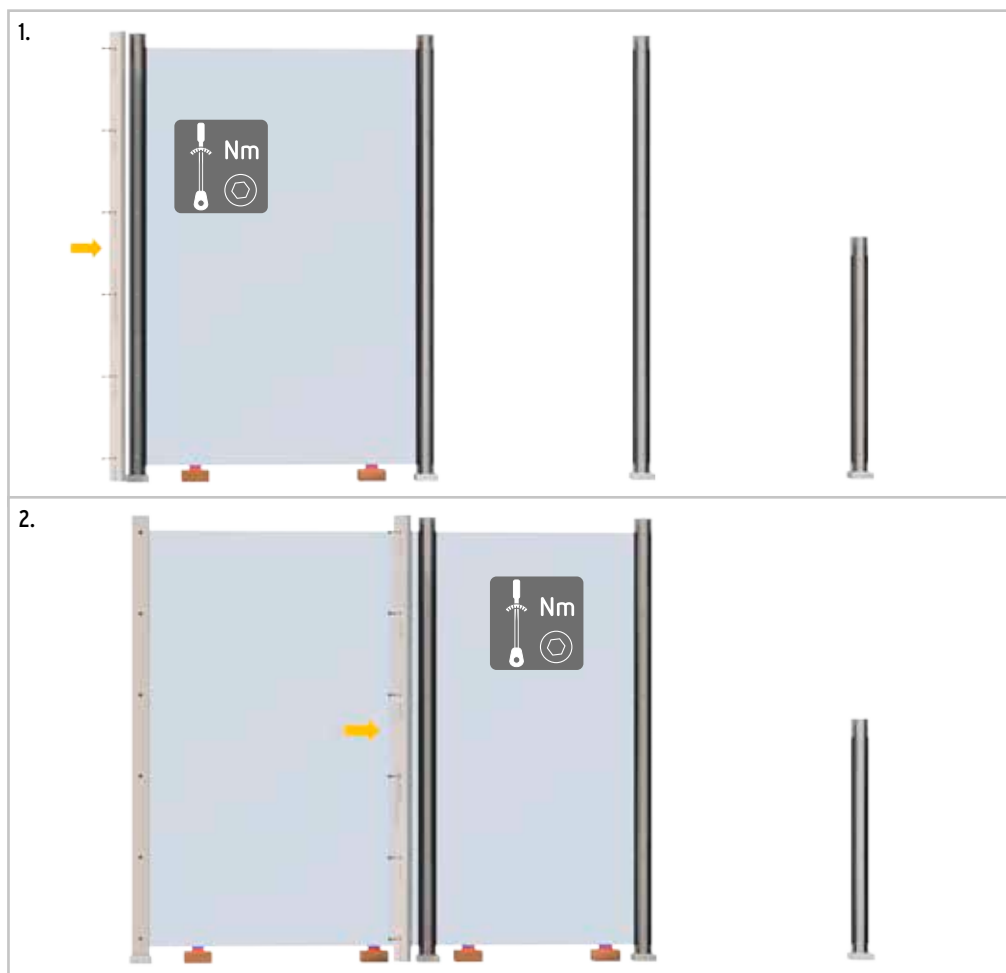

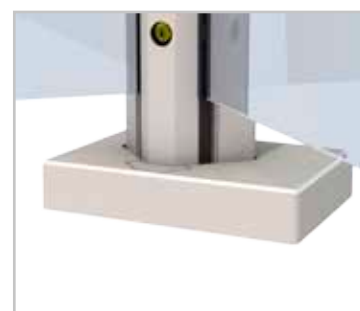
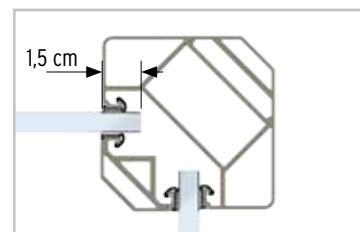
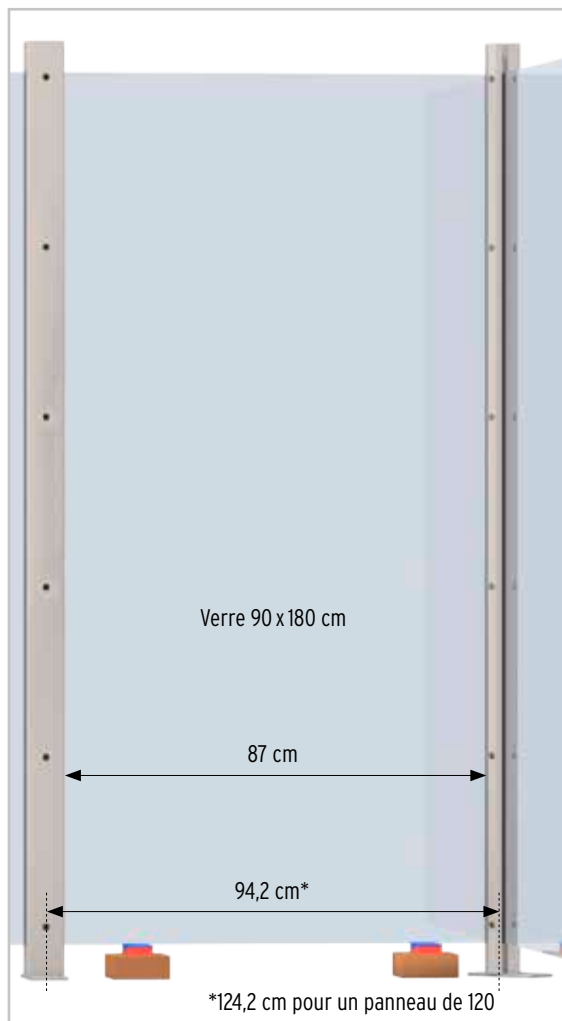
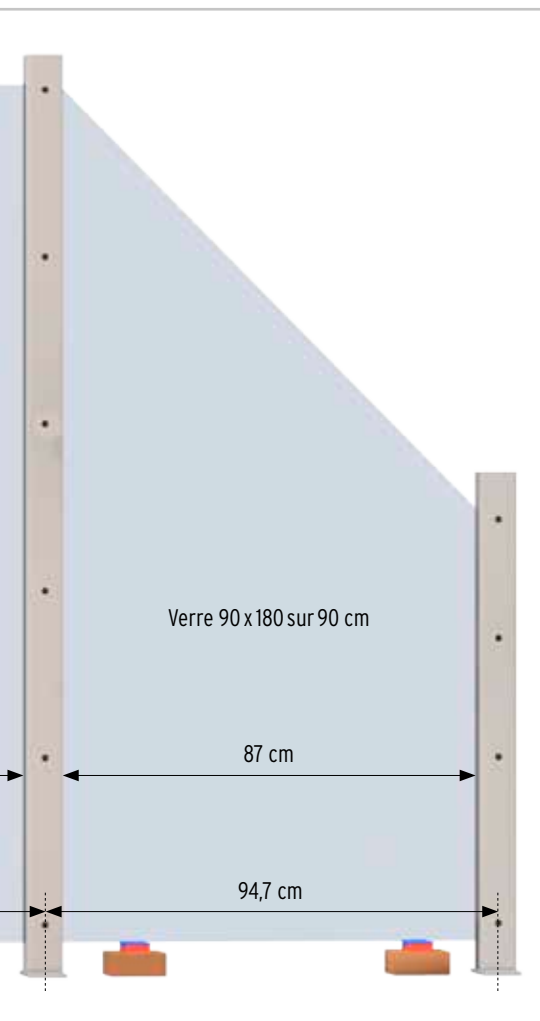

Combinaisons de plusieurs matériaux grâce au profilé d'adaptation

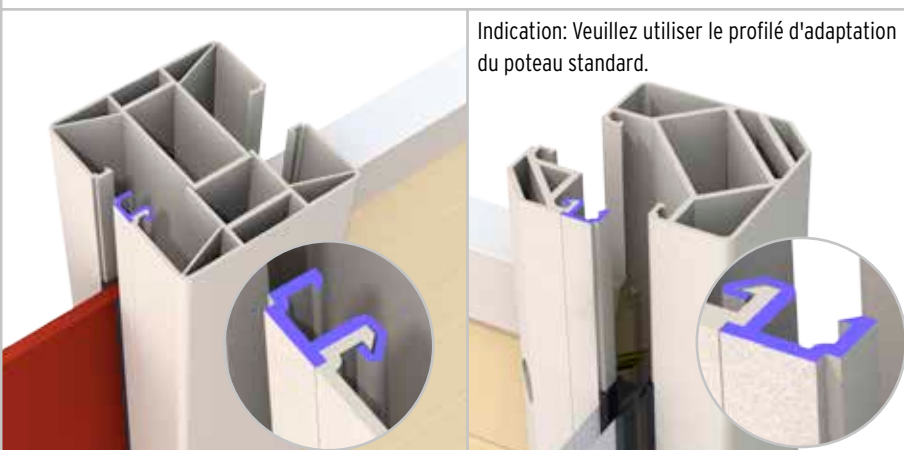

Terminaison: Placer les capuchons en PVC sur les trous des vis ou l'habillage en acier inoxydable. Les capuchons en PVC ne doivent pas être utilisés si un habillage en acier inoxydable est prévu.



HPL

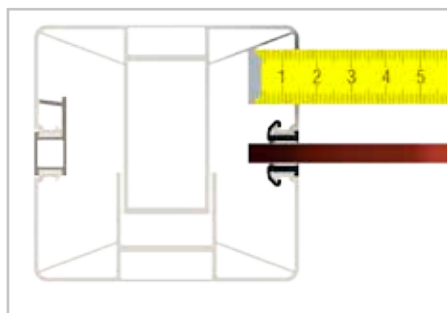

Profilé de finition latérale

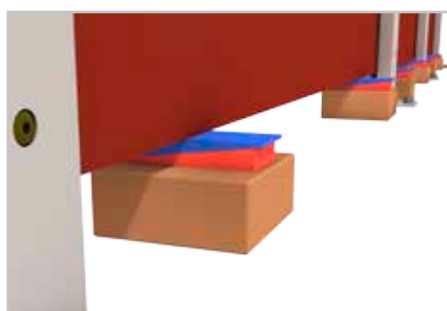
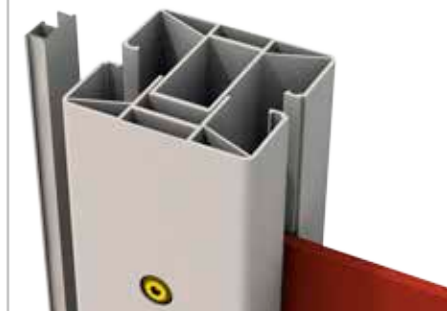

Étapes du montage

1. Placer le panneau en verre sur des plots de montage puis serrer le profilé de recouvrement du premier poteau avec la clé dynamométrique.
 2. Placer le deuxième panneau puis serrer le profilé de recouvrement du deuxième poteau avec la clé dynamométrique.
- Utiliser cette méthode pour chaque panneau jusqu'au dernier. Si un habillage en acier inoxydable est prévu, le monter à présent ou placer sinon les capuchons de vis, puis les chapeaux de poteau.

Conseils:

Attention! Dans le cas d'une combinaison de différents matériaux, la hauteur des panneaux varie selon le matériau monté. Vous pouvez tendre une corde pour vous aider à aligner correctement les panneaux.

Le montage doit être réalisé par au moins deux personnes.

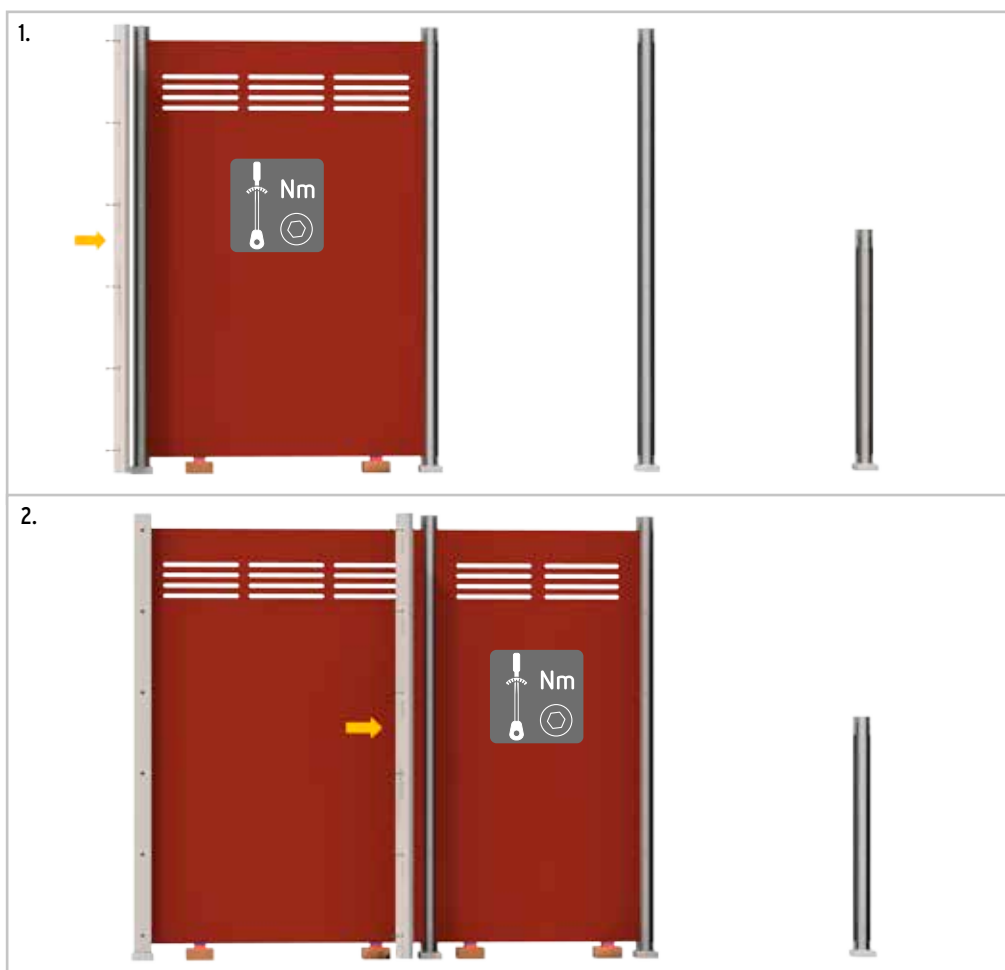

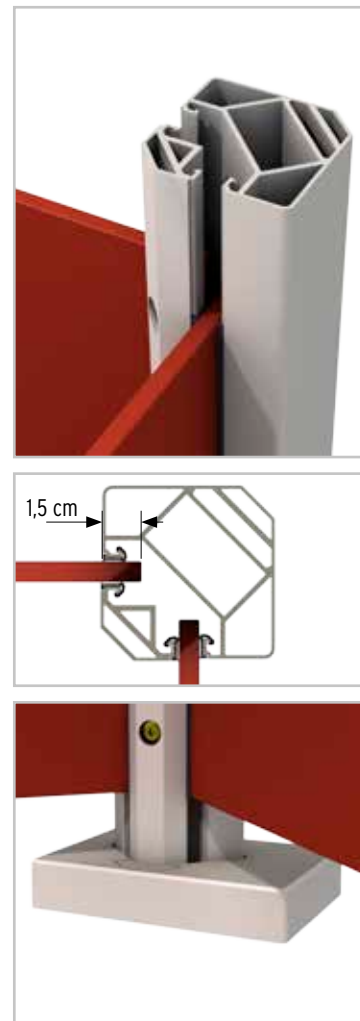
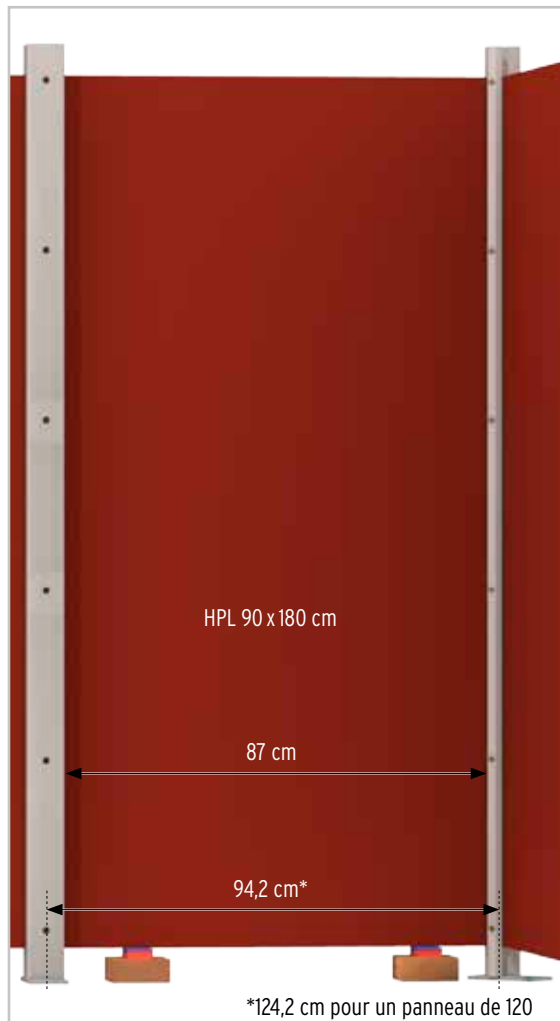
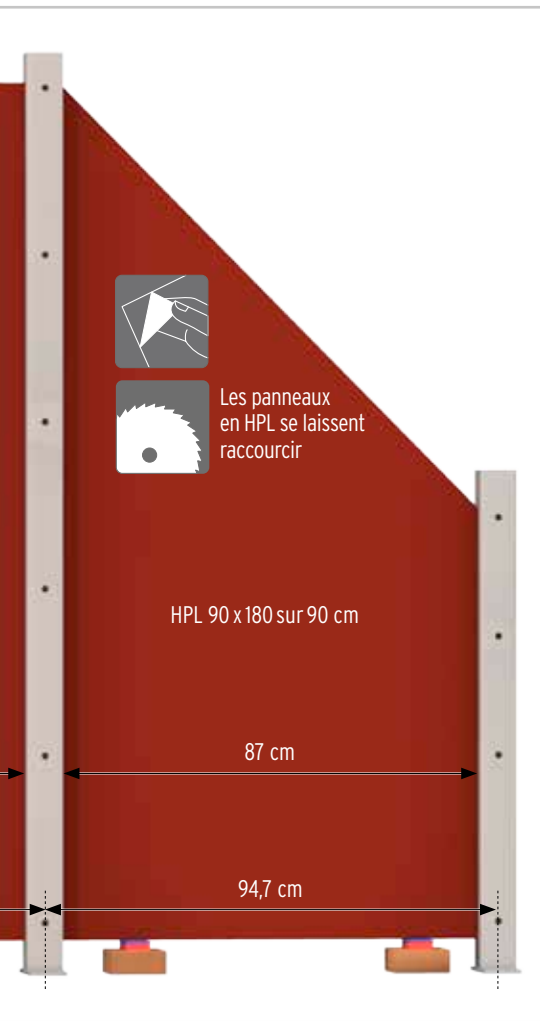

Combinaisons de plusieurs matériaux avec le profilé d'adaptation

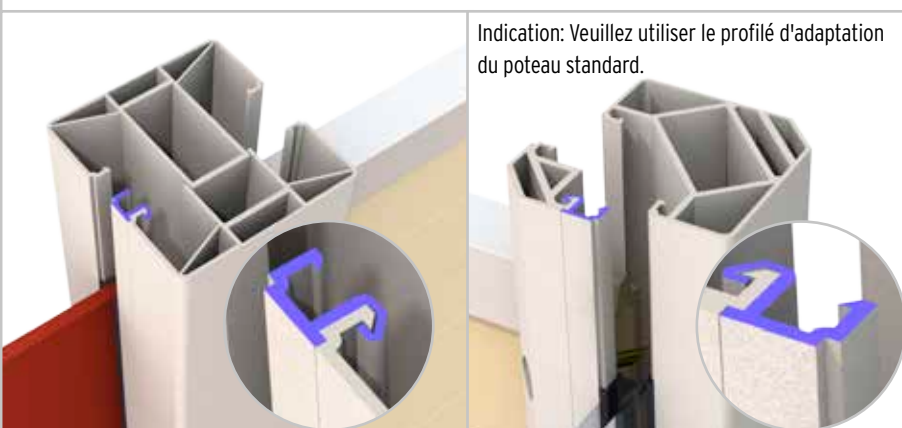
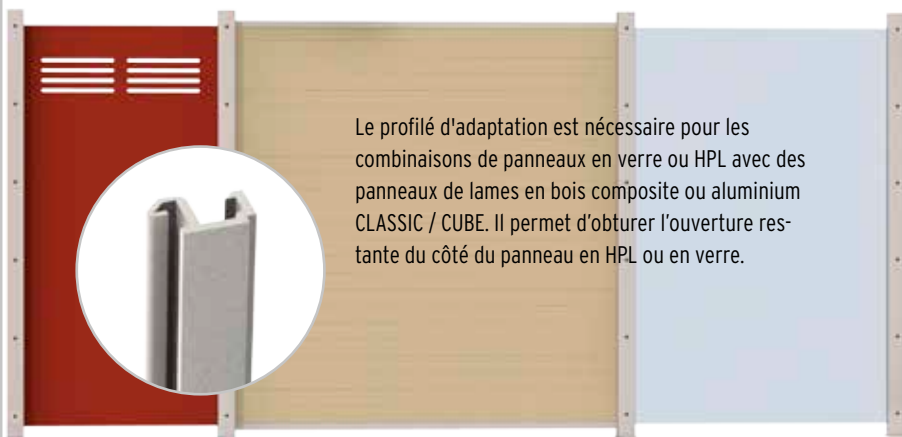

Terminaison: Placer les capuchons en PVC sur les trous des vis ou l'habillage en acier inoxydable. Les capuchons en PVC ne doivent pas être utilisés si un habillage en acier inoxydable est prévu.



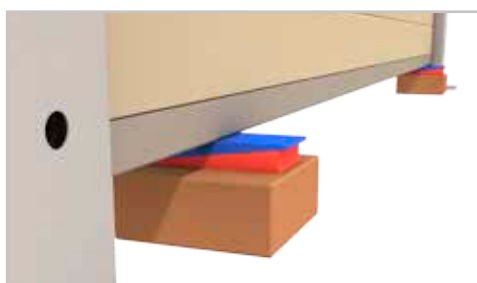
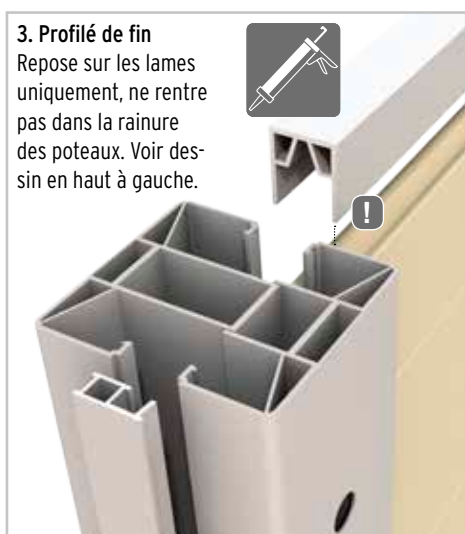
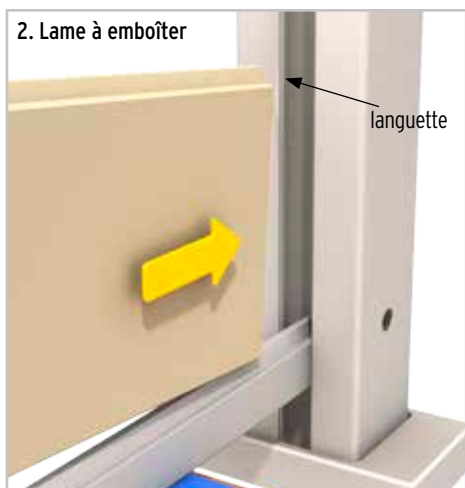
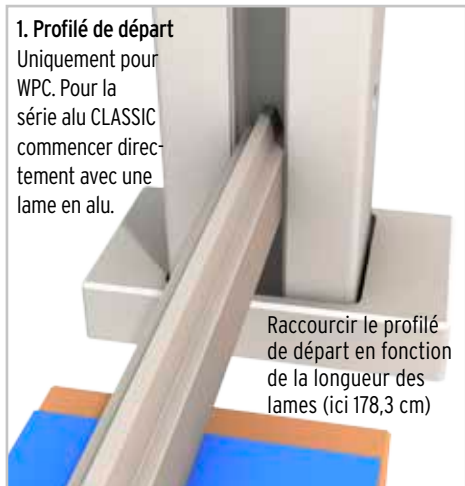
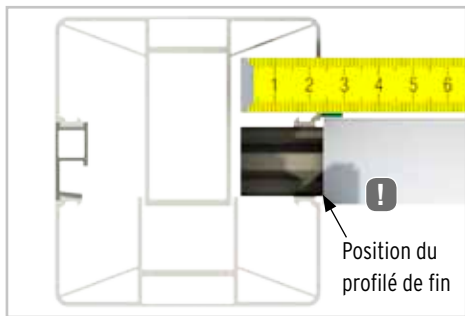

Étapes du montage

Pré-monter les profilés de recouvrement des deux premiers poteaux en les serrant légèrement seulement » raccourcir le profilé de départ en fonction de la longueur des lames » placer le profilé de départ » emboîter la première lame » puis la deuxième, la troisième,... » Emboîter le profilé de fin et le coller » après le montage de toutes les lames, aligner les panneaux à l'aide des cales » serrer les vis des profilés de recouvrement avec la clé dynamométrique.

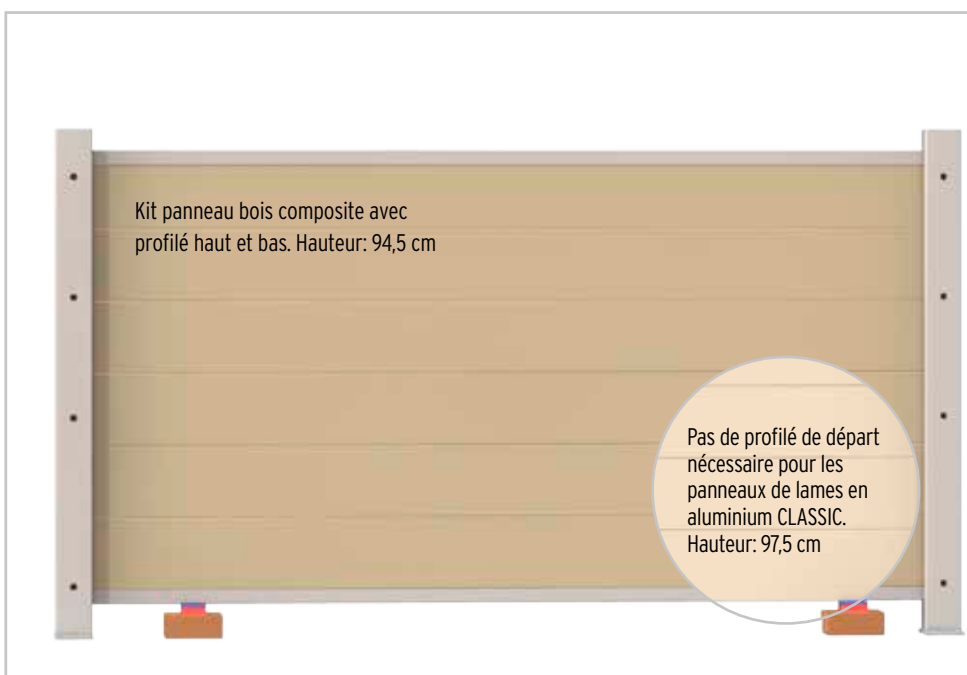

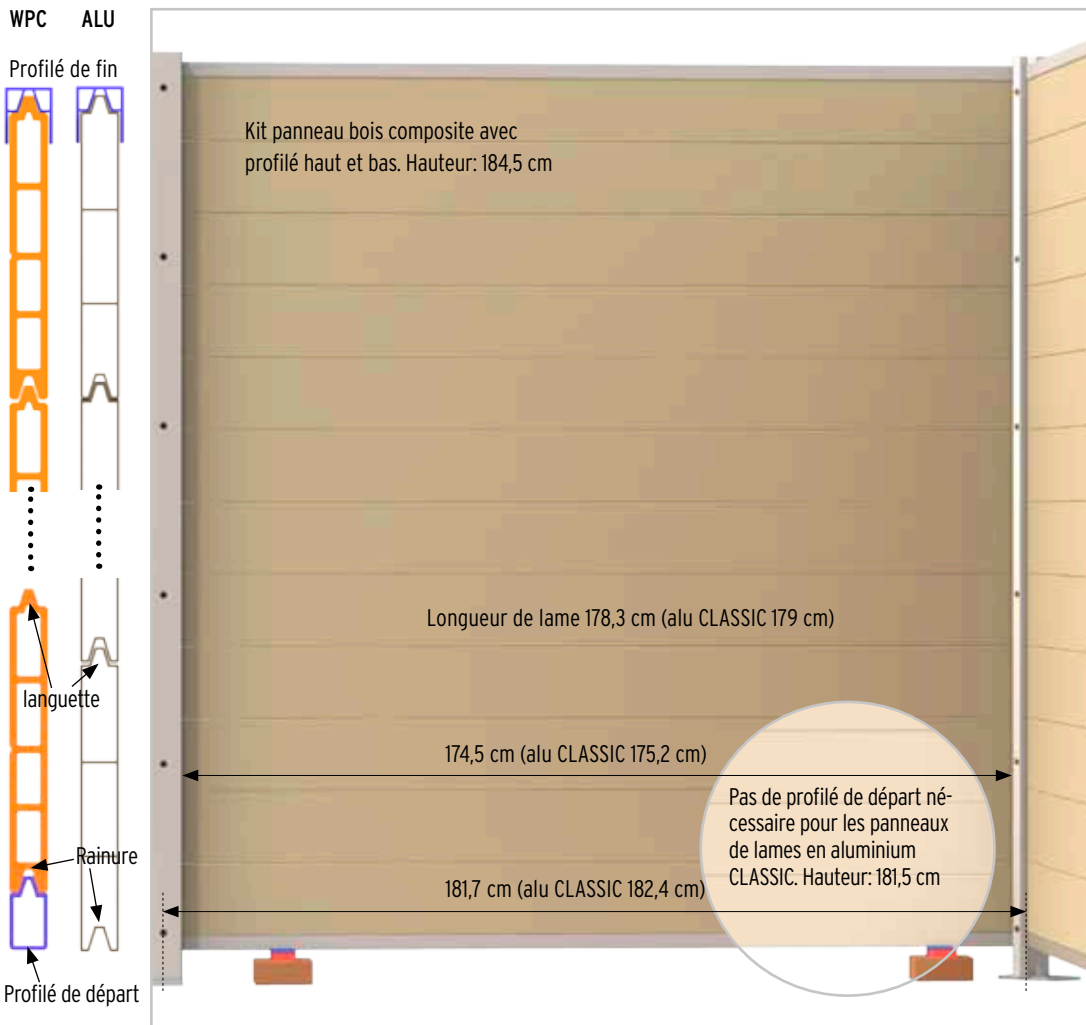

Élargissez l'ouverture du sabot d'habillage du support d'ancrage en pliant avec précaution la ligne pré-perforée. Limer éventuellement l'arête de coupe.

Combinaisons de plusieurs matériaux avec le profilé d'adaptation

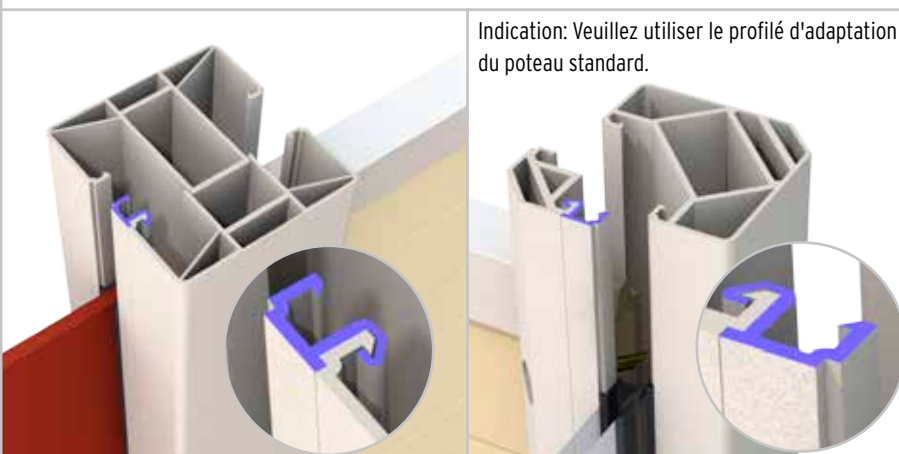
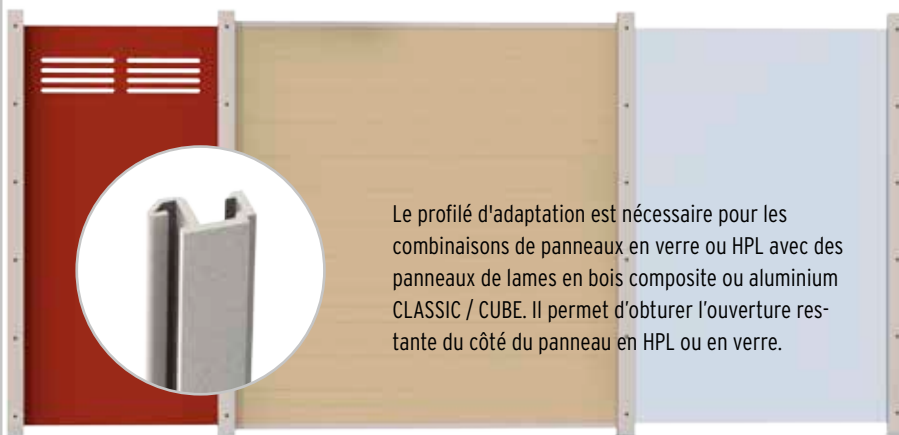

Terminaison: Placer les capuchons en PVC sur les trous des vis ou l'habillage en acier inoxydable. Les capuchons en PVC ne doivent pas être utilisés si un habillage en acier inoxydable est prévu.



Aluminium CUBE

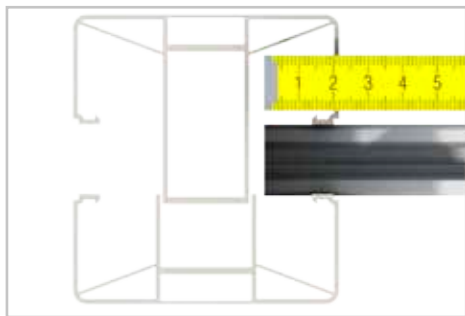

1. Profilé de départ

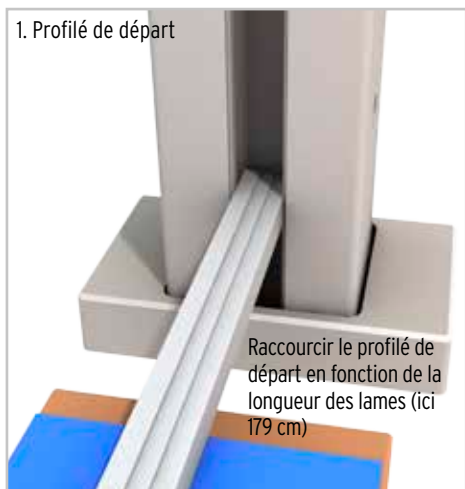

2. Lames à emboîter

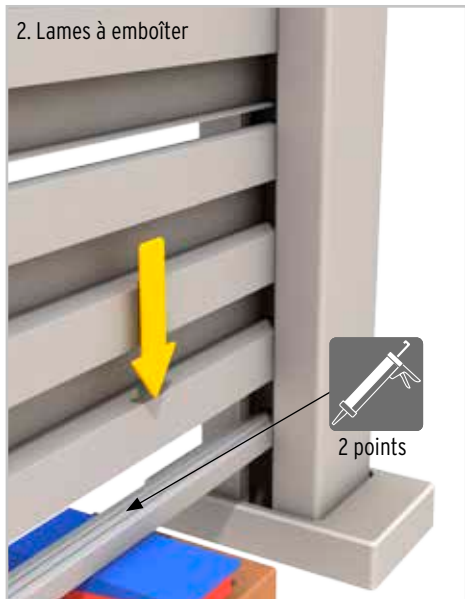

3. Profilé de fin



Étapes du montage

Pré-monter les profilés de recouvrement des deux premiers poteaux en les serrant légèrement seulement » raccourcir le profilé de départ en fonction de la longueur des lames » placer le profilé de départ » emboîter la première lame » puis la deuxième, la troisième,... » Emboîter le profilé de fin et le coller » après le montage de toutes les lames, aligner les panneaux à l'aide des cales » serrer les vis des profilés de recouvrement avec la clé dynamométrique.



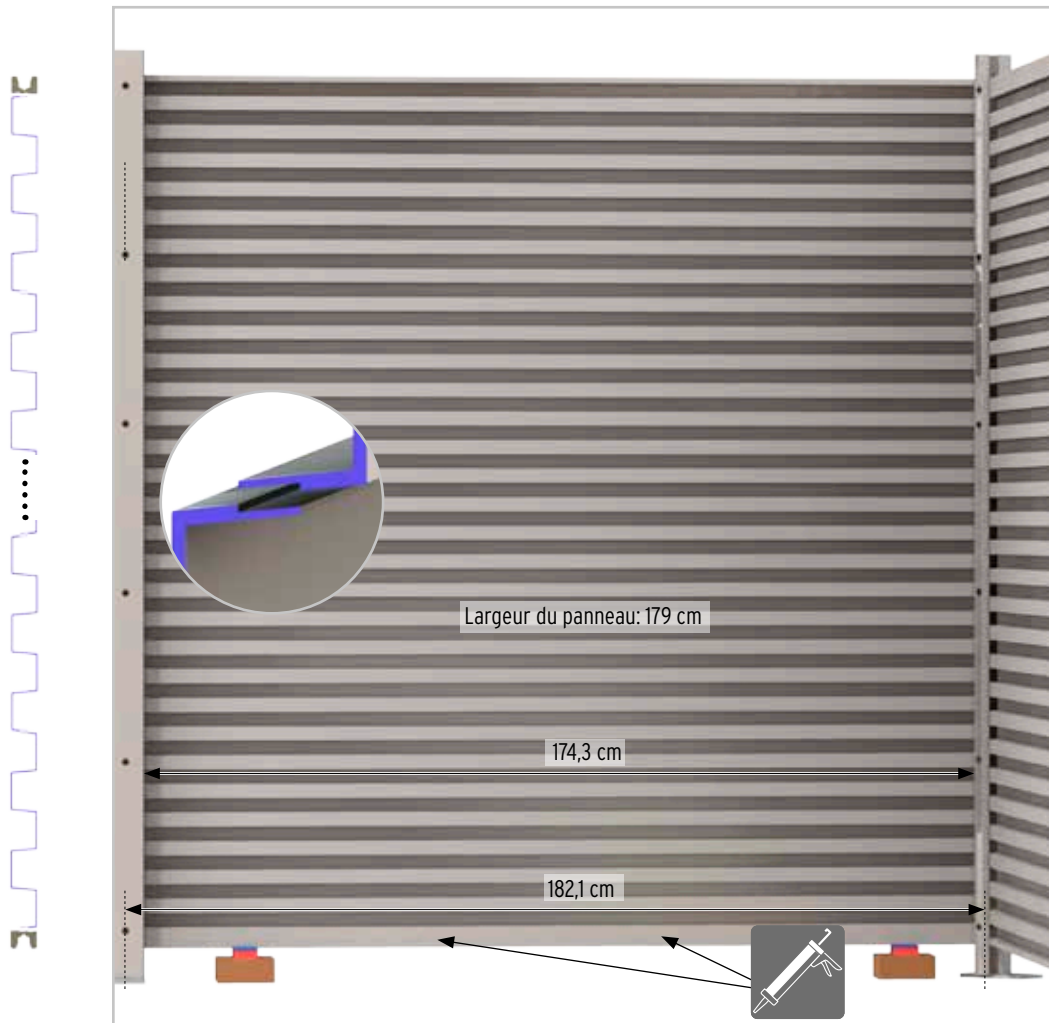

Élargissez l'ouverture du sabot d'habillage du support d'ancrage en pliant avec précaution la ligne pré-perforée. Limer éventuellement l'arête de coupe.

Combinaisons de plusieurs matériaux avec le profilé d'adaptation



Terminaison: Placer les capuchons en PVC sur les trous des vis ou l'habillage en acier inoxydable. Les capuchons en PVC ne doivent pas être utilisés si un habillage en acier inoxydable est prévu.

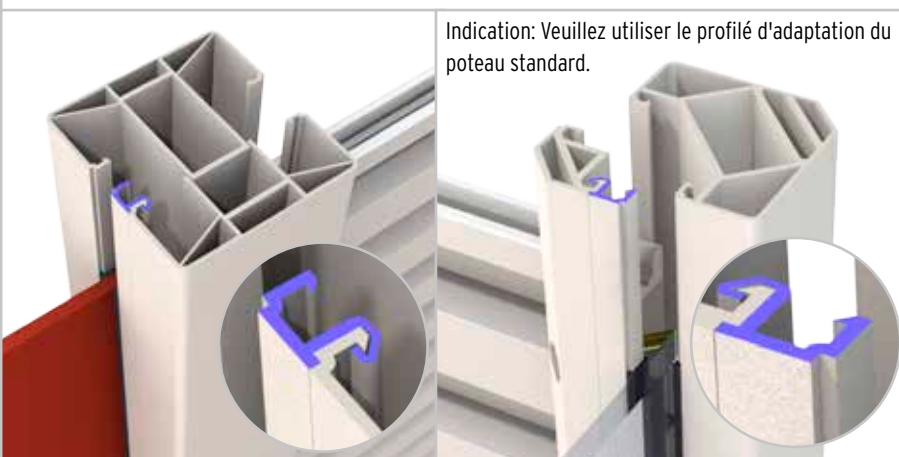

Lames décoratives à insérer entre les lames en bois composite CLASSIC/ PLATINUM / XL / Alu CLASSIC / Alu CUBE

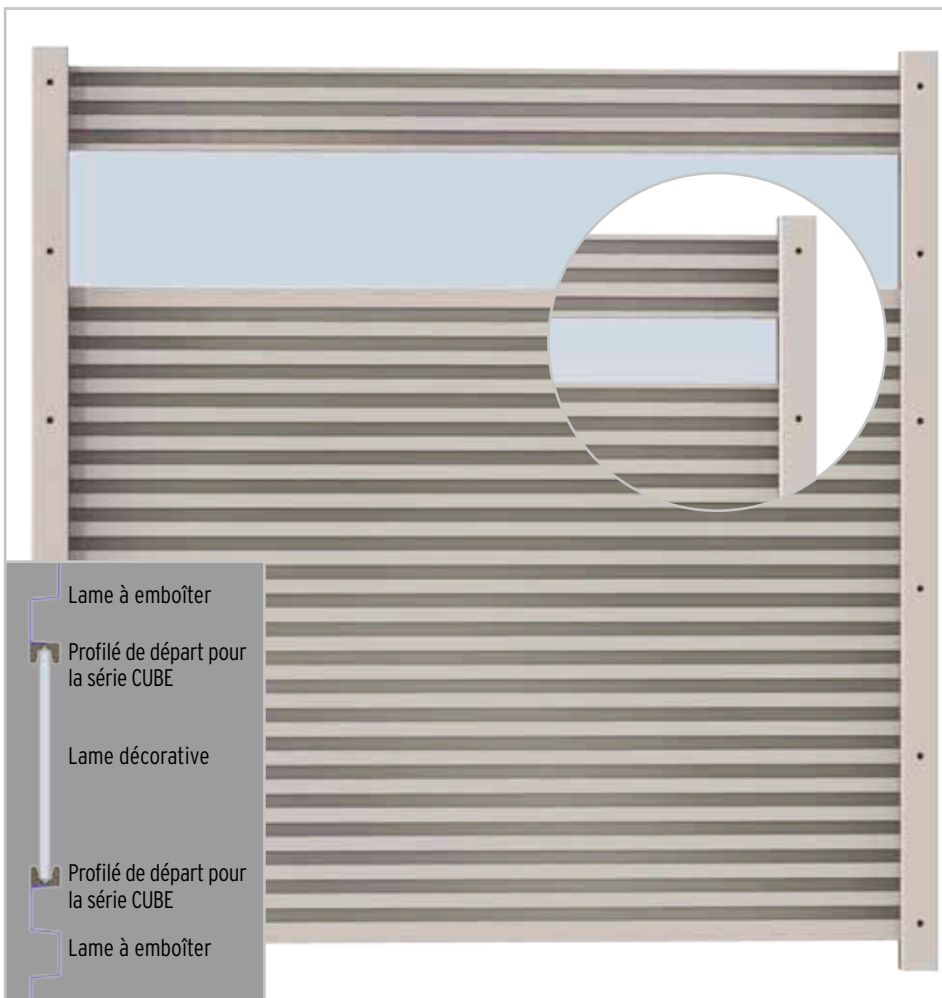
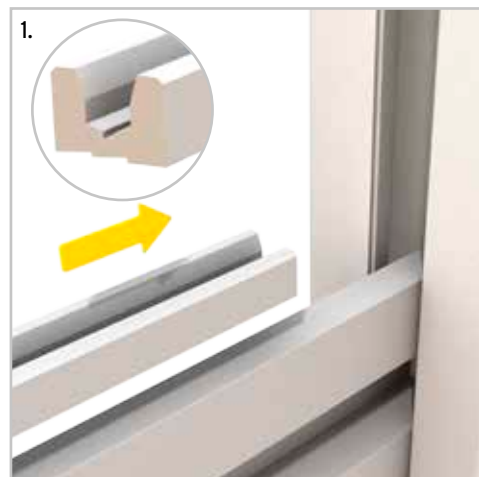
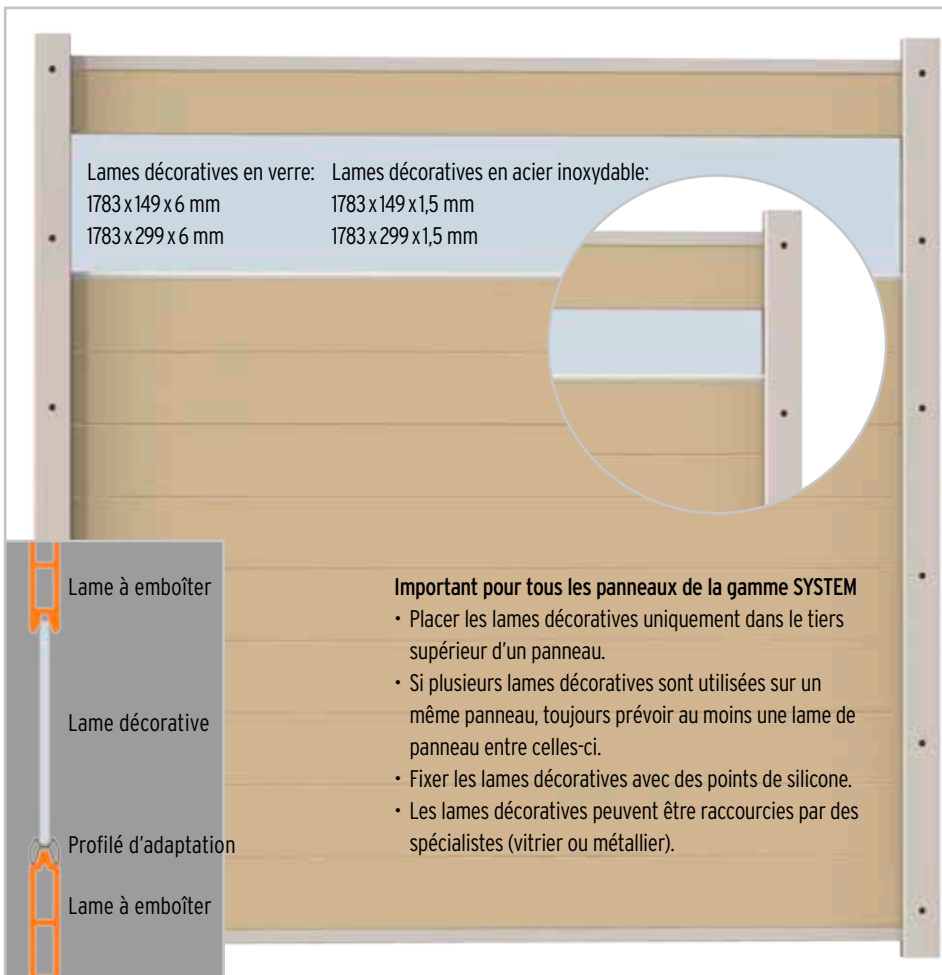
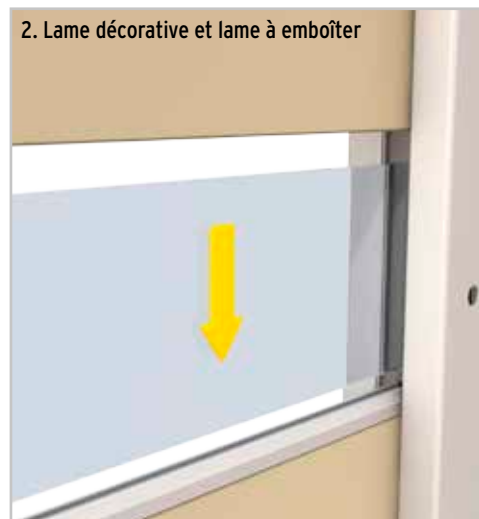
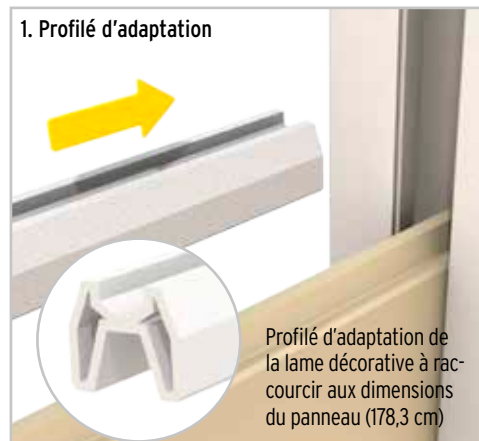

Montage vertical des lames en bois composite ou en alu CLASSIC

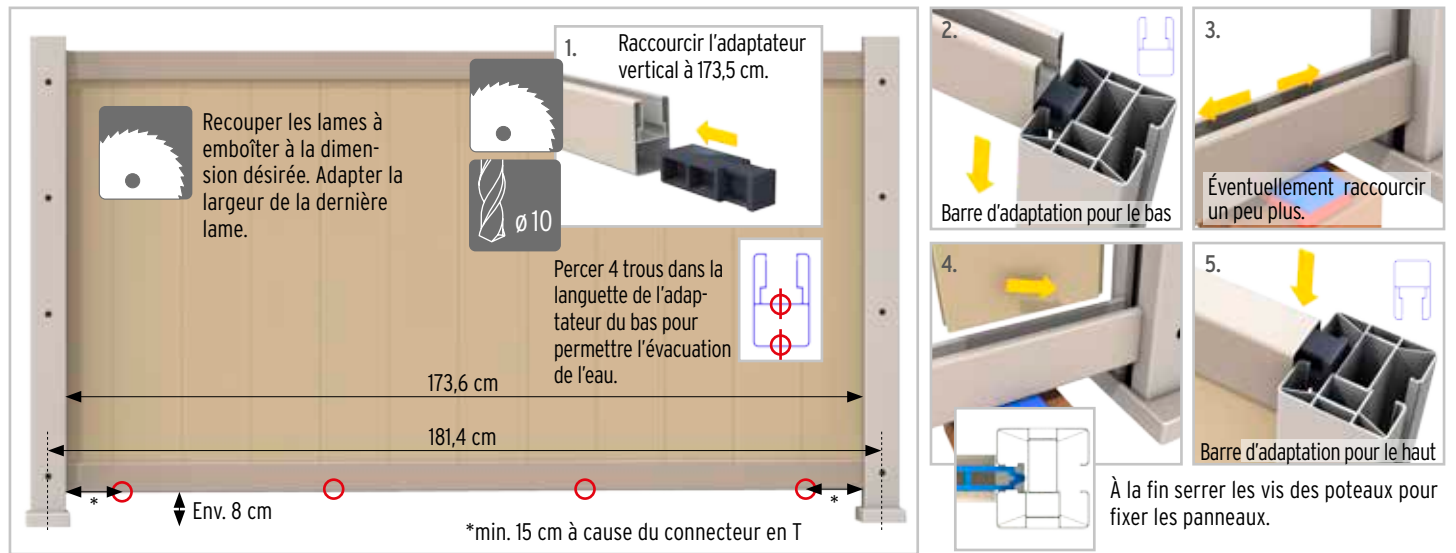

Kit habillage acier inoxydable SYSTEM pour poteau à serrage



Kit habillage acier inoxydable SYSTEM V2A pour poteau

Réf. 1366 pour poteau à serrage 1925mm

Réf. 1368 pour poteau à serrage 1050mm

Kit composé de:

2 chapeaux de poteau

1 sabot habillage support de poteau

1 habillage (2 pcs) pour longueur de poteau

Indication:

Les illustrations montrent le montage du kit habillage acier inoxydable avec des panneaux de la série VERRE. Les étapes sont les mêmes pour toutes les autres séries. Suivez bien les particularités indiquées aux points 2 et 6.

Protection et entretien

Veillez utiliser un produit spécial inox pour le nettoyage.

Respectez les indications du fabricant.

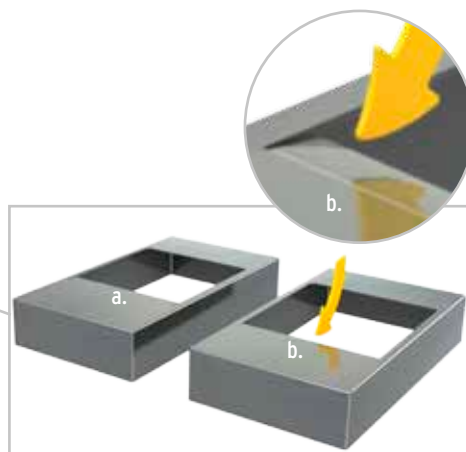
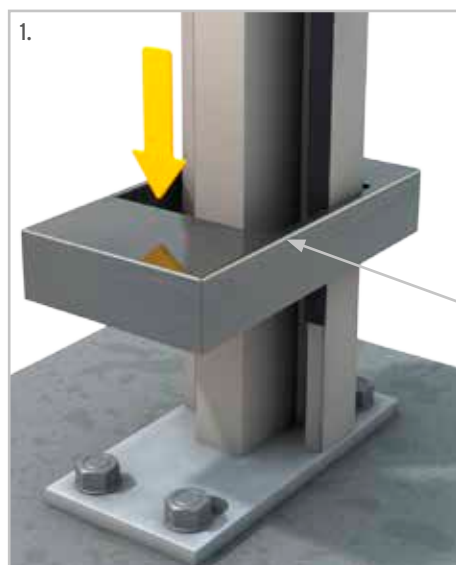

a) Pour les poteaux serrant des panneaux en verre ou en HPL
b) Pour les panneaux de lames en bois composite ou en alu, pliez le rabat pré-perforé vers le bas.

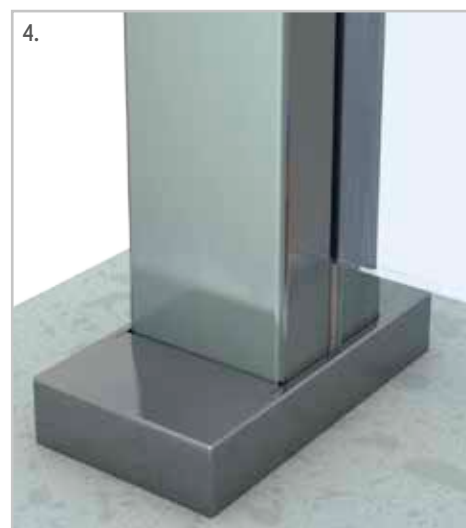
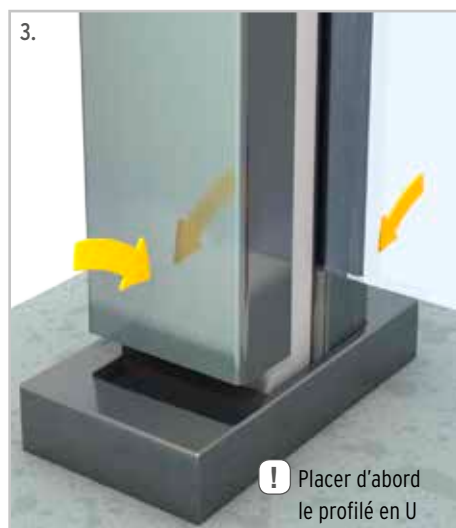
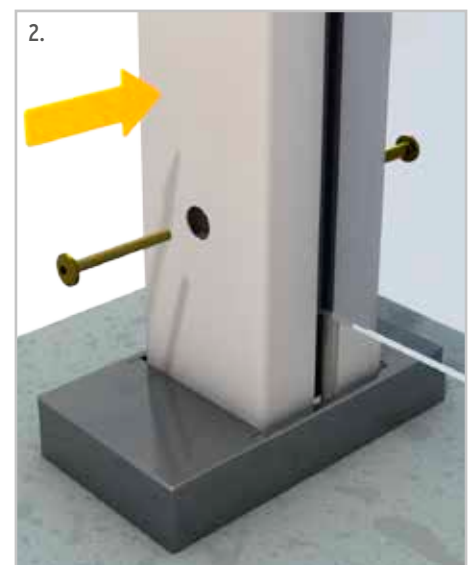



SYSTEM: baguette lumineuse
19 X 33 x 1780, IP67
Câble de raccordement de 200 cm inclus



Transformateur, IP44 et IP68
24W max. 2 baguettes lumineuses avec connecteur
36W max. 3 baguettes lumineuses sans connecteur
60W max. 6 baguettes lumineuses sans connecteur



Câble de connexion
H05RN-F 1.0 mm 2,
500 / 2200 / 6000, IP67



Câble de connexion en T
H05RN-F 1.0 mm 2,
500 / 2200 / 6000, IP67

Réf. 2503 Profilé design SYSTEM, Alu anthr. L 1790, profilé égalisateur de hauteur
Réf. 2504 Profilé design SYSTEM, Alu argenté, L = 179 cm, profilé égalisateur de hauteur

Les composants électriques proposés ci-contre sont conçus à la base pour être vissés ou connectés par fiches, et ainsi ne pas avoir besoin d'être coupés, pour pouvoir procéder à leur installation sans faire appel à un spécialiste. Le transformateur permet d'allumer et d'éteindre les lampes. Pour plus de confort dans l'utilisation des baguettes lumineuses, nous vous recommandons de connecter celles-ci avec un interrupteur du système électrique de votre maison. Consultez un spécialiste en électricité pour installer par exemple des fiches secteur commutables ou une fonction MARCHÉ/ARRÊT par télécommande. L'intensité de la lumière peut être variée. Laissez-vous conseiller par un spécialiste pour trouver le variateur de lumière adapté. Les lampes LED doivent être utilisées avec les accessoires d'origine. Tous les composants doivent être raccordés de façon sûre par fiches. Le système entier (sauf raccordement au réseau électrique) doit être conçu dans la version étanche IP67. Le raccordement au réseau (230V AC 50Hz) de l'alimentation électrique est équipé de la protection type IPX4 (protégé contre les aspersion d'eau). Le raccordement au réseau et son installation doivent être correctement effectués par un spécialiste conformément à VDE0100 pour les espaces extérieurs.

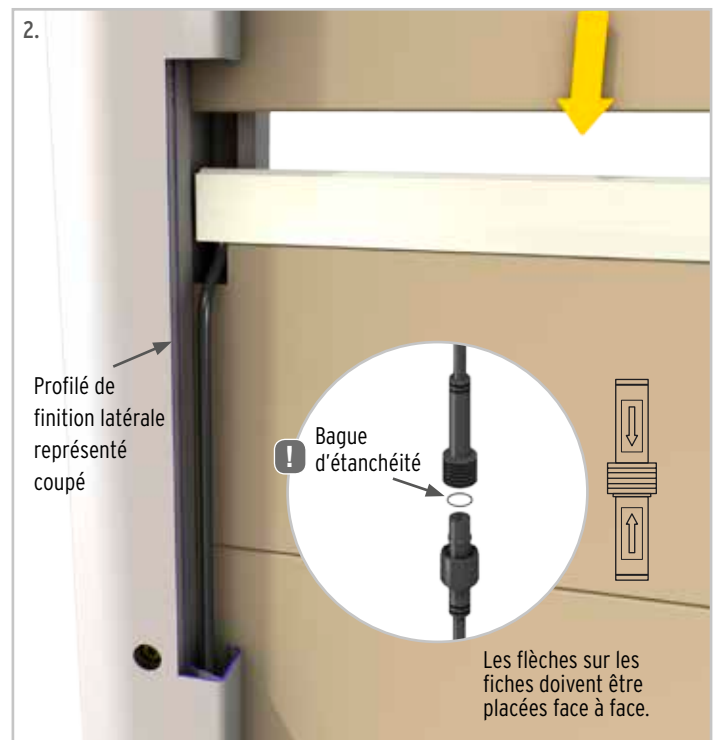
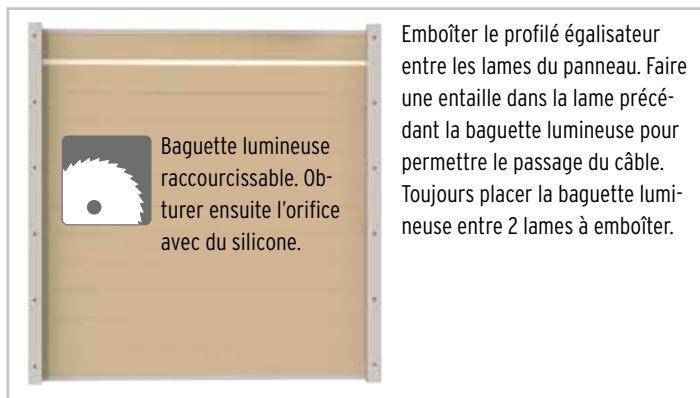
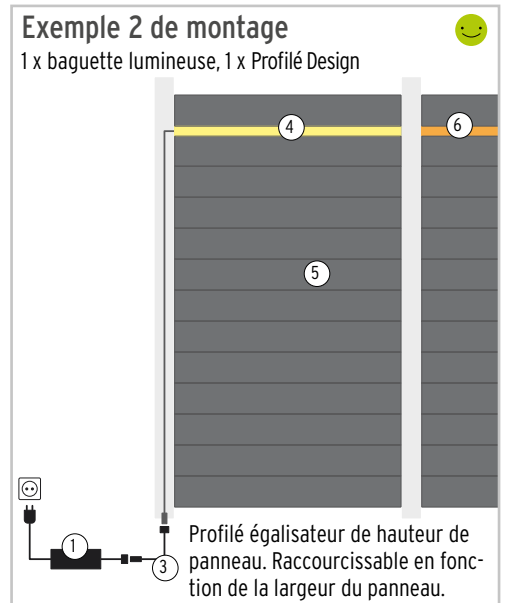
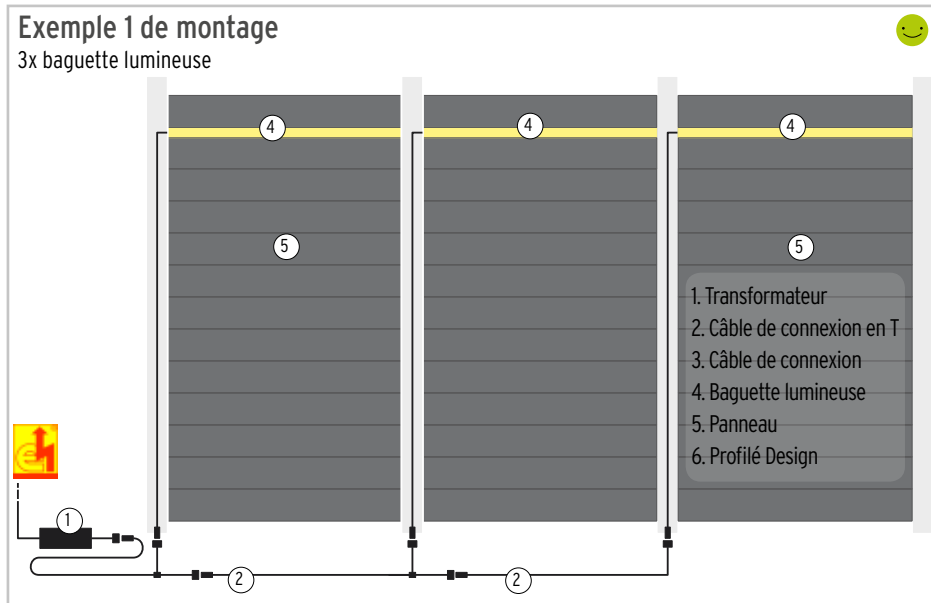

Installation

Coupez l'électricité avant d'effectuer l'installation ou la maintenance. Nous vous recommandons de retirer les fusibles, de couper le courant dans l'armoire d'alimentation ou de retirer la fiche de secteur. Éteindre la lumière ne suffit pas! Connectez le transformateur uniquement lorsque tous les câbles sont bien raccordés entre eux.

Point le plus important: Planifiez la structure du câblage

a. En fonction de leur puissance, les transformateurs peuvent alimenter 2, 3 ou 6 baguettes lumineuses. Choisissez le nombre correct et la bonne puissance de transformateurs pour alimenter vos baguettes lumineuses. Le transformateur doit être aussi proche que possible des premiers éléments.

Réf. 2546, IP68 transformateur pour max. 3 éléments lumière 36 Watt

Réf. 2547, IP68 transformateur pour max. 6 éléments lumière 60 Watt

Réf. 2549, IP44 transformateur à fiches pour max. 2 éléments lumière

b. Si ne vous reste plus qu'à installer soit les câbles de connexion en T, soit les câbles de connexion simples, pour raccorder le transformateur aux bandes LED:

- pour raccorder la dernière baguette lumineuse dans une série de plusieurs, prenez un câble de connexion simple.

- pour raccorder toutes les autres baguettes LED prenez un câble de connexion en T afin de raccorder la baguette ainsi que le câble de la baguette suivante.

- toutes les extrémités de câble doivent se terminer par une fiche pour éviter la pénétration d'humidité qui pourrait causer des dommages.

Longueurs de câble: Trois longueurs différentes sont disponibles: 50, 220 et 600 cm. Combinez les différentes longueurs de façon à toujours utiliser la longueur optimale pour le raccord de vos différentes baguettes (voir exemples donnés de longueurs parfaitement adaptées) Il est recommandé de ne pas dépasser la longueur totale maximale de 40 m par transformateur. Ne jamais raccourcir les câbles.

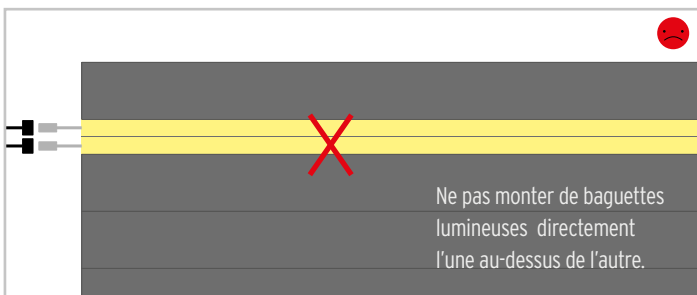
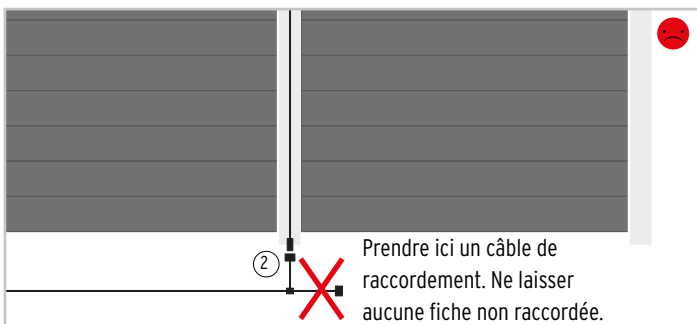

Pose des câbles

Veillez à ne faire passer les câbles au-dessus d'arêtes vives ou d'objets aux arêtes vives.

Assurez-vous pour chaque raccord que le joint en caoutchouc noir soit toujours présent, puis serrez le raccord fermement.

Si des joints en caoutchouc ont été perdus vous pourrez vous procurer des joints de remplacement dans le commerce spécialisé.

Indication d'entretien:

La baguette lumineuse se nettoie avec un produit lave-vaisselle habituel, de l'eau et un chiffon. Veuillez n'utiliser aucun objet ou brosse durs pour nettoyer les baguettes lumineuses pour éviter de rayer la surface.

Prescriptions techniques et consignes de sécurité

1. Vérifiez avant leur pose que les baguettes lumineuses, les câbles, les fiches de raccord et le transformateur ne sont pas endommagés. Tout élément endommagé doit être immédiatement et entièrement remplacé et ne doit pas être monté!
 2. Si un commutateur MARCHE/ARRÊT doit être activé en amont de la prise, veuillez utiliser un commutateur MARCHE/ARRÊT bipolaire.
 3. Ne pas ouvrir ni réparer les baguettes lumineuses, les câbles, les pièces de connexion, les câbles de raccord ou les transformateurs/ sources d'alimentation. Tout élément endommagé ou défectueux doit être immédiatement remplacé. Les pièces défectueuses doivent être mises au rebut de façon professionnelle. La baguette lumineuse peut être raccourcie avec une scie à métaux. Obturer ensuite l'orifice avec du silicone.
 4. Ce produit est adapté pour une utilisation à l'intérieur et à l'extérieur.
 5. La température de surface maximale est de 50 degrés C (T= 50°C)
 6. Dans le cas d'une implantation au sol, cette utilisation est interdite si l'implantation est empruntée par des véhicules ou des motos. La baguette lumineuse a une charge maximale de 5000 N.
- Ne pas monter la baguette lumineuse à un emplacement susceptible de recevoir des charges importantes. Doublez éventuellement le lambourrage sous les points susceptibles d'être exposés à de plus hautes charges. La distance entre la baguette lumineuse et le sol plan et solide ne doit pas excéder 10 cm. La baguette lumineuse et la bande égalisatrice doivent être fixées uniquement avec les clips fournis dans la livraison.
7. Les baguettes lumineuses, l'alimentation électrique/les transformateurs et les câbles de connexion ne doivent pas être immergés.
 8. Utilisez uniquement les pièces d'origine de Brüggmann TraumGarten.
 9. En cas de dommages matériels ou de dommages aux personnes suite à une mauvaise utilisation ou à un non-respect de cette notice de montage, la garantie est annulée.
- Brüggmann TraumGarten n'assume aucune responsabilité pour les dommages consécutifs.
10. Pour des raisons de sécurité et d'homologation, les modifications ou transformations arbitraires du produit ne sont pas autorisées. Veillez à une mise en service adéquate. Pour cela respectez cette notice de montage.
 11. Ce produit convient uniquement à un usage dans le domaine privé!
 12. Ce produit ne convient pas à une exploitation commerciale. Pour ce qui est des équipements commerciaux, les prescriptions de prévention des accidents de l'association allemande des caisses de prévoyance des accidents pour les installations électriques et les agents d'exploitation sont à observer.

Élimination des déchets

Merci de contribuer à réduire les déchets. Si vous désirez vous défaire de ce produit un jour, souvenez-vous que beaucoup de ses composants ont été fabriqués avec des matières premières précieuses et qu'ils peuvent être recyclés. Ne le jetez donc pas dans la poubelle et déposez-le dans un centre de collecte des équipements électriques. Merci d'avance pour votre contribution!



Information sur la classe d'efficacité énergétique de la baguette lumineuse:

Tension nominale: Tension continue 24 V

Puissance nominale: 9.12 W

Flux lumineux: 515 lumens (lm)

Durée de vie: 15 000 cycles d'allumage, env. 30 000 heures

classe d'efficacité énergétique: Classe A

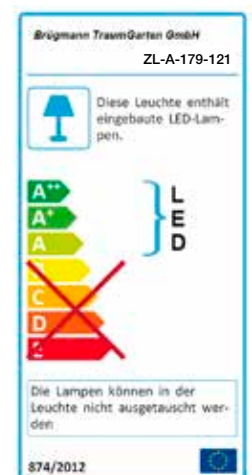

Ancrage contre tempêtes pour les poteaux à serrage SYSTEM



Dans le cas d'un montage sur un terrain exposé au vent ou à des tempêtes, par exemple sur une terrasse donnant sur un espace ouvert (champ, etc) ou près d'un rivage, le maintien au sol de la construction SYSTEM doit être renforcé. Les panneaux en verre résistent à la pression du vent. Cependant la pression du vent se répercute sur les poteaux et leur ancrage. À partir d'une force de vent plus importante la base des poteaux peut plier!

Si vous prévoyez une installation SYSTEM sur un terrain ouvert sur lequel souffle un vent fort, veuillez ajouter l'ancrage SYSTEM contre les tempêtes: Acier laqué, distance entre le poteau et le trou: 19 cm;

Réf. 2344, anthracite; Réf. 2343, argenté

Soins et entretien

VERRE

Les panneaux SYSTEM VERRE sont fabriqués en verre de sécurité trempé (ESG) de 8 mm d'épaisseur. Lors de sa production le verre est chauffé à environ 600° C puis refroidi rapidement. Ce processus de production garanti une sécurité et une résistance optimales. En cas de casse, les vitres de la série SYSTEM VERRE se fragmentent en petits morceaux non coupants. Ce processus de fabrication empêche de recouper les vitres ultérieurement!

Pour nettoyer ce type de verre, utiliser beaucoup d'eau propre pour éviter un effet de frottement par les particules de saleté. Nous vous recommandons d'utiliser des éponges douces et propres, des peaux de chamois ou des spatules en caoutchouc. Pour renforcer l'effet nettoyant vous pouvez utiliser des produits nettoyants au PH neutre tels que de l'alcool ou de l'isopropanol. S'il s'agit de taches grasses ou de restes d'huile, utiliser un produit nettoyant pour vitres usuel. Attention! La combinaison de substances alcalines avec l'humidité a un effet agressif sur le verre. Ne jamais utiliser pour cette raison de produits alcalins ou agressifs tels que des produits de débouchage à haute concentration, des produits nettoyants pour l'acier ou la robinetterie, des nettoyants pour WC ni des produits abrasifs ou poudres abrasives. L'utilisation d'objets métalliques pointus, tranchants tels que des lames ou des couteaux peut également abîmer la surface du verre (rayures).

Attention! Pour éviter l'apparition de taches sur la surface satinée rugueuse, éviter tout contact avec du ruban adhésif ou un emballage humide (carton par ex.). Exposée aux intempéries et aux rayons UV quotidiens la surface des vitres peut légèrement varier dans sa coloration. Il s'agit d'un processus lent et peu visible dans sa progression, typique pour tous les matériaux placés à l'extérieur. N'utilisez aucun détergent agressif, corrosif ou contenant du chlore. Dû à la technique de production, la couleur du verre change en fonction de la lumière et de l'angle de vision.

HPL

HPL = panneau Stratifié Haute Pression. Les panneaux de stratifié haute pression (HPL) sont très solides, résistants aux intempéries et ont une longue durée de vie. Leur surface est imprégnée de résine mélamine résistante et colorée de façon durable sur les deux faces.

Les salissures peuvent être enlevées avec presque tous les produits de nettoyage.

BOIS COMPOSITE (WPC)

Entretien: Les lames en bois composite se nettoient avec de l'eau tiède et du liquide vaisselle. En cas de salissures importantes les lames peuvent également être nettoyées avec une brosse dure. Les rayures légères sur les lames en bois composite peuvent être atténuées avec une éponge de type Scotch Brite (veuillez tester avant à un endroit non visible).

Important: Ne pas utiliser de détergents contenant des solvants ou des détartrants car ils risqueraient de pénétrer dans la résine plastique et entraîner une décoloration des éléments. L'apparition de taches à la surface peut être due par exemple à la condensation rapide d'eau ou à des restes de salissures ou de poussières mouillés par la pluie et ressemblant à des taches en séchant.



Ces traces peuvent être enlevées avec un nettoyant ménager à base de vinaigre. Conseil: Pour le bois composite, veuillez utiliser de l'eau tiède et une brosse dure. Rincer avec beaucoup d'eau!

Le bois composite est un matériau moderne pour le jardin, le balcon ou la terrasse, mais tous les bois composites ne se ressemblent pas. Lors de la fabrication de notre bois composite, des pigments de couleur supplémentaires sont ajoutés au mélange standard selon un procédé particulier qui va les ajouter au niveau de la surface. Le veinage et la pigmentation ainsi créés donnent à la surface du matériau un aspect beaucoup plus naturel. Chaque lame va alors avoir son propre aspect naturel.

Veuillez noter que dans le cas d'un ajout ultérieur de panneaux de clôture ou de lames complémentaires, selon le lot de fabrication, un léger changement de couleur peut être constaté. Ces légers changements sont considérés comme acceptables.

ALUMINIUM CLASSIC / ALUMINIUM CUBE

L'aluminium garde, selon son traitement de surface (brossage naturel ou finition laquée), son coloris de départ ou développe à l'extérieur un toucher mat très à la mode. Son avantage par rapport au bois composite est son poids plus léger pour une plus grande stabilité. Cela simplifie énormément le transport et le montage. En outre aucun effet de vieillissement optique comparable à celui des fibres naturelles du bois composite n'a lieu.

Entretien: Les lames en aluminium SYSTEM de la série CUBE se nettoient avec de l'eau tiède et du liquide vaisselle. Important: Ne pas utiliser de détergents contenant des solvants ou de la chaux car ceux-ci peuvent avoir un effet corrosif sur la couche de protection des lames en aluminium et ainsi entraîner des décolorations. L'apparition de taches à la surface peut être due par exemple à la condensation rapide d'eau ou à des restes de salissures ou de poussières mouillés par la pluie et ressemblant à des taches en séchant. Ces traces peuvent être enlevées avec un nettoyant ménager à base de vinaigre.

ACIER INOXYDABLE

Certains accessoires sont en acier inoxydable et sont ainsi automatiquement protégés contre la corrosion dans des conditions d'exposition normales à l'environnement.

Si l'acier inoxydable est en contact avec de la rouille ou des pièces en métal rouillées, des taches de rouille peuvent apparaître et l'acier inoxydable peut être attaqué par la corrosion et rouiller complètement.

Stockez les pièces en acier inoxydable toujours séparément, enlevez immédiatement les copeaux de métal. Les particules de rouille peuvent être transportées par le vent et se remarquent quand de petites taches marron apparaissent à la surface de la pièce en acier inoxydable. Enlevez immédiatement ces traces pour éviter que la rouille ne se propage. Vous trouverez des produits d'entretien et détergents pour l'acier inoxydable dans le commerce.